

# Contenido

Introducción	<b>1</b>
Primeros pasos	<b>2</b>
Sistema de audio	<b>3</b>
Teléfono de manos libres	<b>4</b>
Información	<b>5</b>
Navegación (si está disponible)	<b>6</b>
Reconocimiento de voz (si está disponible)	<b>7</b>
Guía para localización de fallas	<b>8</b>
Índice	<b>9</b>



# 1 Introducción

Cómo utilizar este manual .....	1-2	Marcas comerciales .....	1-6
Para un funcionamiento seguro .....	1-2	Declaración legal para NissanConnect Services (si está disponible para México) .....	1-7
Símbolos de referencia .....	1-2	Licencias .....	1-8
Ilustraciones de pantalla .....	1-2	Licencias de Software (Robert Bosch GmbH) .....	1-8
Información de seguridad .....	1-3	Licencias de Software (Clarion Co., Ltd.) .....	1-8
Información normativa .....	1-4	Unidad de control telemática .....	1-8
Número de aprobación de radio e información .....	1-4		

## CÓMO UTILIZAR ESTE MANUAL

Este manual utiliza palabras, símbolos, iconos especiales e ilustraciones organizadas por función.

Consulte los siguientes elementos y familiarícese con ellos.

### PARA UN FUNCIONAMIENTO SEGURO



#### ADVERTENCIA:

Éste se utiliza para indicar la presencia de cualquier peligro que pueda causar graves lesiones personales o producir la muerte. Para evitar o reducir el riesgo, los procedimientos deberán seguirse con exactitud.



#### PRECAUCIÓN:

Se utiliza para indicar la presencia de un riesgo que puede causar lesiones leves o moderadas a las personas o daños al vehículo. Para evitar o reducir el riesgo, los procedimientos deberán seguirse cuidadosamente.



#### NOTA:

Indica elementos que ayudan a entender y ampliar el rendimiento de su vehículo. Si se pasan por alto, podrían originarse averías o un bajo rendimiento.

## 1-2 Introducción

## SÍMBOLOS DE REFERENCIA



#### INFO:

Se utiliza para indicar la información necesaria para usar de forma eficaz su vehículo o sus accesorios.



Página de referencia:

Indica el título y la página que debe consultar.

< >:

Indica un botón en el panel de control, en el volante de dirección, en la columna de la dirección o en el comando de pantalla.

[ ]:

Indica una tecla/elemento visualizado en pantalla.

## ILUSTRACIONES DE PANTALLA

- Las ilustraciones de este manual representan varios modelos y podrían no ser idénticas al diseño y especificaciones de su vehículo.
- Los iconos y los elementos de menú visualizados en la pantalla pueden ser abreviados u omitidos de las ilustraciones de la pantalla cuando sea apropiado. Los iconos omitidos y los elementos de menú se describen como líneas punteadas tal como se indica.

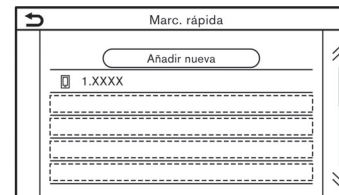

## INFORMACIÓN DE SEGURIDAD

Este sistema está diseñado principalmente para ayudarle a tener una conducción placentera tal como se describe en este manual. Sin embargo, usted, como conductor, debe utilizar el sistema de forma segura y adecuada. La información sobre la disponibilidad de los servicios no siempre está actualizada. El sistema no es sustituto de una conducción segura, adecuada y legal.

Antes de utilizar el sistema, lea atentamente la siguiente información relacionada con la seguridad. Utilice siempre el sistema del modo descrito en este manual.



### ADVERTENCIA:

- **Para utilizar el sistema, primero estacione el vehículo en un lugar seguro y aplique el freno de estacionamiento. Usar este sistema mientras conduce puede distraerle y provocar un accidente grave.**
- **Tenga siempre extremo cuidado a fin de prestar toda la atención a la conducción del vehículo. Si el sistema no responde inmediatamente, por favor conserve la calma y continúe observando la carretera. La conducción sin atención puede ocasionar un accidente provocando lesiones severas o la muerte.**
- **No confíe solamente en la guía de la ruta (si está disponible). Siempre asegúrese de que todas las manio-**

**bras de conducción sean legales y seguras para evitar accidentes.**

- **No desarme ni modifique este sistema. Si lo hace, puede causar accidentes, incendios o descargas eléctricas.**
- **Si nota algún objeto extraño en el Hardware del sistema, si se derraman líquidos en el sistema o si nota humo u olores provenientes del mismo, deje de usar el sistema de inmediato y se recomienda ponerse en contacto con un concesionario NISSAN. Pasar por alto estas condiciones puede provocar accidentes, incendios o descargas eléctricas.**



### PRECAUCIÓN:

- **Algunas jurisdicciones pueden tener leyes que limiten el uso de estas pantallas durante la conducción. Use este sistema solamente donde sea legal hacerlo.**
- **Las condiciones extremas de temperatura [inferiores a  $-20^{\circ}\text{C}$  ( $-4^{\circ}\text{F}$ ) y superiores a  $70^{\circ}\text{C}$  ( $158^{\circ}\text{F}$ )] pueden afectar el funcionamiento del sistema.**
- **La pantalla del visualizador puede romperse si se golpea con un objeto afilado o sólido. Si la pantalla del visualizador se rompe, no la toque. De hacerlo, podría causar lesiones.**



### NOTA:

**No mantenga el sistema en funcionamiento con el motor, el sistema híbrido o el sistema e-POWER detenido. De lo contrario se puede descargar la batería del vehículo (batería de 12V). Cuando utilice el sistema, mantenga siempre el motor, el sistema híbrido o el sistema e-POWER en funcionamiento.**

### Modelos con NissanConnect Services:

NissanConnect Services podría no estar disponible en algunas regiones. Para utilizar las funciones de NissanConnect Services es necesario finalizar el proceso de registro de NissanConnect Services.

## INFORMACIÓN NORMATIVA

### NÚMERO DE APROBACIÓN DE RADIO E INFORMACIÓN

#### Para Europa

Por la presente, Robert Bosch Car Multimedia GmbH declara que los tipos de equipo radioeléctrico AIVICMFBO, AIVIP32R0, AIVIH60AO y AIVIL42P0 están en conformidad con la Directiva 2014/53/UE.

El texto completo de la declaración UE de conformidad está disponible en la dirección Internet siguiente:

<http://cert.bosch-carmultimedia.net>



#### Banda de frecuencia

2400 MHz - 2480 MHz

#### Potencia radiada [EIRP]

Bluetooth < 10 mW

WLAN < 100 mW

#### Sugerencias/Restricciones

Antena interna

Antena interna inaccesible por el usuario. Cualquier cambio realizado por el usuario infringirá la aprobación legal de este producto.

#### Para Rusia



#### Para México

La operación de este equipo está sujeta a las siguientes dos condiciones:

- (1) es posible que este equipo o dispositivo no cause interferencia perjudicial y
- (2) este equipo o dispositivo debe aceptar cualquier interferencia, incluyendo la que pueda causar su operación no deseada.

Modelo: AIVIL42P0, AIVIL12F0, AIVIP42M0, AIVIL42N0 y AIVICMFBO

Marca: Bosch

#### Para Brasil

Este equipamento não tem direito à proteção contra interferência prejudicial e não pode causar interferência em sistemas devidamente autorizados.

Para maiores informações, consulte o site da ANATEL

[www.anatel.gov.br](http://www.anatel.gov.br)



Nombre de modelo: AIVICMFBO 05698-18-06541

Nombre de modelo: AIVIH60AO 04293-18-06541

#### Para Paraguay

Este equipo de Telecomunicaciones cumple con los requerimientos de la CONATEL.



NR: 2018-10-I-000478

Para Tailandia

Robert Bosch GmbH:

เครื่องโทรคมนาคมและอุปกรณ์นี้  
มีความสอดคล้องตามข้อกำหนดของ กทท.

Clarion Co., Ltd.:



เครื่องวิทยุคมนาคมนี้ ได้รับยกเว้น ไม่ต้องได้รับ  
ใบอนุญาตให้มี ใช้ซึ่งเครื่องวิทยุคมนาคม  
หรือตั้งสถานีวิทยุคมนาคมตามประกาศ กสทช.  
เรื่อง เครื่องวิทยุคมนาคม และสถานีวิทยุ  
คมนาคมที่ได้รับยกเว้นไม่ต้องได้รับใบอนุญาต  
วิทยุคมนาคม ตามพระราชบัญญัติวิทยุ  
คมนาคม พ.ศ. 2498



nans. | โทรคมนาคม  
กำกับดูแลเพื่อประชาชน  
Call Center 1200 (Insw5)

Introducción 1-5

## Para Taiwán

經型式認證合格之低功率射頻電機，非經許可，公司、商號或使用者均不得擅自變更頻率、加大功率或變更原設計之特性及功能。

低功率射頻電機之使用不得影響飛航安全及干擾合法通信；經發現有干擾現象時，應立即停用，並改善至無干擾時方得繼續使用。前項合法通信，指依電信法規定作業之無線電通信。低功率射頻電機須忍受合法通信或工業、科學及醫療用電波輻射性電機設備之干擾。

## Para Corea

해당 무선설비는 전파혼신 가능성이 있으므로 인명안전과 관련된 서비스는 할 수 없습니다

## MARCAS COMERCIALES



Apple, iPhone, iPod, y iPod touch son marcas comerciales de Apple Inc., registradas en los Estados Unidos y en otros países. Apple CarPlay es una marca comercial de Apple Inc. El uso del logotipo Apple CarPlay significa que una interfaz para usuario de un vehículo cumple con las normas de rendimiento de Apple. Apple no se responsabiliza por el funcionamiento de este vehículo ni de su cumplimiento con las normas de seguridad y reglamentos. Tenga presente que el uso de este producto con un iPhone o iPod podría afectar el rendimiento inalámbrico.



Bluetooth® es una marca comercial registrada de propiedad de Bluetooth SIG, Inc. y con licencia adjudicada a a Robert Bosch GmbH y Clarion Co., Ltd..



HD Radio Technology se ha fabricado con autorización de iBiquity Digital Corporation. patentes en Estados Unidos y en el extranjero. Para información de patentes consulte <http://dts.com/patents>. Los logotipos de HD Radio, Artist Experience, HD, HD Radio y "ARC" son marcas comerciales registradas o marcas comerciales de iBiquity Digital Corporation en los Estados Unidos y/u otros países.

### App Store

Apple y el logotipo de Apple son marcas comerciales de Apple Inc., registradas en los Estados Unidos y en otros países. App Store es una marca de servicio de Apple Inc.

### Siri

Siri es una marca comercial de Apple Inc., registrada en Estados Unidos y en otros países.

### Google/Android/Google Play/Android Auto

Google, Android, Google Play, Android Auto y otras marcas, son marcas comerciales registradas de Google LLC.



## **DECLARACIÓN LEGAL PARA NISSANCONNECT SERVICES (si está disponible para México)**

La disponibilidad de las funciones depende del vehículo, modelo, nivel de equipamiento, embalaje y opciones. Es posible que se requiera un dispositivo conectado compatible y la disponibilidad de las funciones puede depender de la capacidad del dispositivo. Consulte el manual del propietario del dispositivo conectado para detalles. Algunas de las funciones podrían ser incorporadas para años posteriores.

**Conducir es un asunto serio y requiere toda su atención.** Solo use funciones y dispositivos conectados cuando sea seguro y legal hacerlo. Algunas características, incluida la notificación automática de choque y llamada de emergencia SOS, dependen de que el dispositivo telemático esté en condiciones operativas, su capacidad para conectarse a una red inalámbrica, disponibilidad de red inalámbrica compatible, datos de mapas de navegación y recepciones de señales de satélite GNSS, cuya ausencia puede limitar o evitar la capacidad de comunicarse con Atención al Cliente o recibir asistencia. El mapeo GNSS puede no estar detallado en todas las áreas o reflejar el estado actual de la carretera. Nunca programe el GNSS mientras conduce.

Utilice únicamente las funciones de arranque remoto del motor de acuerdo con las leyes, normas u ordenanzas vigentes en la ubicación de su vehículo.

**Algunos servicios y características son proporcionados por compañías inde-**

**pendientes que no están bajo el control de NISSAN. En caso de que el proveedor de servicios finalice o restrinja el servicio o las características, el servicio o las características pueden suspenderse o finalizarse sin previo aviso o sin responsabilidad ante NISSAN o sus socios o agentes.**

Los servicios y las características pueden requerir una red celular compatible proporcionada por compañías independientes que no estén dentro del control de NISSAN o de sus socios o agentes. La intensidad de la señal de la red celular puede variar y puede no estar disponible en todas las áreas o en todo momento. Los servicios y características pueden no funcionar si la red celular no está disponible, restringida o terminada.

NISSAN y sus socios o agentes no son responsables de los costos asociados u otros cambios de terceros que puedan ser necesarios para la operación continua debido a la falta de disponibilidad, restricción o terminación de la red celular (incluyendo reemplazos / actualizaciones de equipos, si están disponibles, o cargos de roaming en redes alternativas). La tecnología está evolucionando, y los cambios de compañías independientes no están bajo el control de NISSAN o sus socios o agentes. Inscripción, consentimiento del propietario, número de identificación personal (PIN) y suscripción Se puede requerir un acuerdo para recibir un conjunto completo de características y

servicios.

Los períodos de prueba (si corresponde) comienzan en la fecha de compra o arrendamiento de un nuevo modelo NISSAN. Los períodos de prueba pueden estar sujetos a cambios en cualquier momento y pueden estar sujetos a terminación anticipada sin previo aviso. Las suscripciones requeridas pueden venderse por separado para cada función o servicio disponible después de que finalice el período de prueba, y pueden continuar hasta que llame al proveedor de servicios para cancelar. Se pueden aplicar costos de instalación, tarifa de activación única, otras tarifas e impuestos. Tarifas y programación sujeto a cambios. La función puede estar sujeta a restricciones de edad en algunas áreas. Las suscripciones se rigen por el acuerdo de suscripción del proveedor de servicios, los términos y condiciones y las declaraciones de privacidad disponibles en el sitio web del proveedor de servicios.

## LICENCIAS

### LICENCIAS DE SOFTWARE (Robert Bosch GmbH)

Licencias de Software de código abierto  
<http://oss.bosch-cm.com/nissan.html>

### LICENCIAS DE SOFTWARE (Clarion Co., Ltd.)

- Este producto utiliza el Código fuente de T-Kernel bajo T-License garantizado por TRON Forum ([www.tron.org](http://www.tron.org)).
- Este Software está basado en parte en el trabajo del grupo independiente JPEG.
- Este producto incluye Software desarrollado por el proyecto OpenSSL para uso en el paquete de herramientas OpenSSL.  
(<http://www.openssl.org/>)  
Copyright©1998- The OpenSSL Project. Todos los derechos reservados.
- Parte de este Software son derechos de autor 1996-2002, 2006.  
Proyecto FreeType ([www.freetype.org](http://www.freetype.org)). Todos los derechos reservados.
- Esta unidad incluye módulos de Software a licenciar bajo la Licencia pública general (GPL) de GUN o la Licencia pública general menor (LGPL) de GNU y otras licencias de Software de código abierto.  
Usted podrá redistribuirlo y/o modificarlo bajo los términos de cada licencia de código abierto.

### 1-8 Introducción

Para adquirir el código fuente, consulte la siguiente página Web.

<https://www.clarion.com/my/en/opensource/nissan/index.html>

### UNIDAD DE CONTROL TELEMÁTICA

<http://opensourceautomotive.com/IC/tZ7T3eE6AiV4>

## 2 Primeros pasos













Botones de control y pantalla de visualización táctil .....	2-2	Funcionamiento básico .....	2-10
Botones en el panel de control .....	2-2	Selección de menú en la barra de lanzamiento .....	2-10
Pantalla de visualización táctil .....	2-3	Cómo interpretar y utilizar la pantalla de MENÚ DE INICIO .....	2-11
Interruptores en el volante de dirección .....	2-4	Funciones desactivadas durante la conducción (si están disponibles) .....	2-12
Interruptores en la columna de dirección (si están disponibles) .....	2-7	Configuración del sistema .....	2-13
Pantalla de control (si está disponible) .....	2-8	Menú de configuración .....	2-13
Puerto de conexión USB (bus universal en serie) y toma de entrada AUX (auxiliar) .....	2-9	Configuración de conexiones .....	2-15
Inicio de sistema .....	2-10		
Pantalla de inicio (si está disponible) .....	2-10		





## BOTONES DE CONTROL Y PANTALLA DE VISUALIZACIÓN TÁCTIL

### BOTONES EN EL PANEL DE CONTROL

Los botones del panel de control están ubicados en el centro del tablero de instrumentos. La disponibilidad de funciones, diseños, ubicaciones, etc., podrían diferir de acuerdo a las especificaciones, tipos de interruptores y versiones del Software.

Botón	Función
<MENU>	Pulse para visualizar la pantalla de MENÚ DE INICIO.  "Cómo interpretar y utilizar la pantalla de MENÚ DE INICIO" (página 2-11)
<☀/🌙>	Pulse para cambiar entre la pantalla de día (brillante) y la pantalla de noche (oscura) y para ajustar el nivel del brillo de la pantalla. Mantenga pulsado el botón para apagar la pantalla. Pulse nuevamente el botón para encender la pantalla.
<BACK>/<↶ >	Dependiendo de la pantalla, al pulsar este botón se visualizará la pantalla anterior.
<AUDIO>	Pulse para visualizar la pantalla de audio. Al pulsar este botón durante la visualización de la pantalla de audio, se visualizará una pantalla para seleccionar una fuente de audio.  "Seleccionar fuente de audio" (página 3-14)
<VOL/ 🔊 >/<VOLUME/ 🔊 >	Pulse para encender/apagar el sistema de audio. Gire para ajustar el volumen.
< ⏮ >/< ⏭ >	Utilice los botones para el funcionamiento del audio.  "Operaciones de audio" (página 3-14)
<TUNE SCROLL/SOUND>/ <TUNE SCROLL/ENTER SOUND>/ <TUNE SCROLL/OK>  ←  /SOUND>/  ←  /ENTER SOUND>/  ←  /OK>	Dependiendo de las condiciones durante la visualización de una pantalla de menús, se podrán seleccionar elementos en la pantalla girando el dial. Pulse para confirmar el elemento o ajuste seleccionado. Dependiendo de los modelos, el botón también podrá utilizarse para el funcionamiento del audio.  "Operaciones de audio" (página 3-14) <b>Modelos con sistema de navegación:</b> Dependiendo de los modelos, se podrá ajustar la escala del mapa en la pantalla de navegación girando el dial.
<MAP>	Pulse para visualizar el mapa con la posición actual. Pulse este botón para visualizar la pantalla de mapa completo mientras se visualice la pantalla de mapa dividido. Cuando estén disponibles, las guías de voz podrán repetirse manteniendo pulsado este botón.  "6. Navegación"
< ▲ >	Pulse para expulsar un disco.  "Operaciones de audio" (página 3-14)

### 2-2 Primeros pasos

Botón	Función
<  >	Pulse para visualizar la pantalla de teléfono.  "4. Teléfono de manos libres"
<SETTING>	Pulse para visualizar la pantalla de menú de configuración.  "Configuración del sistema" (página 2-13)

 **INFO:**

Para obtener información acerca del funcionamiento de <CAMERA>/<CAMERA/  > (si está disponible), consulte el Manual del propietario del vehículo. Los botones no funcionan si el vehículo no está equipado con las funciones.

### PANTALLA DE VISUALIZACIÓN TÁCTIL

La pantalla de visualización táctil está ubicada en el centro del tablero de instrumentos. En la pantalla de visualización táctil se visualiza diversa información y menús de operación. Para el funcionamiento de la pantalla toque las teclas y los iconos.

### Pantalla de cristal líquido

La pantalla táctil de esta unidad es de cristal líquido y debe tratarse con cuidado.

 **ADVERTENCIA:**

**No desarme nunca la pantalla. Algunas zonas utilizan un voltaje extremadamente alto. Tocarla puede causar heridas graves.**

### Características de la pantalla de cristal líquido:

- Si la temperatura del interior del vehículo es especialmente baja, la pantalla permanecerá relativamente difuminada o el movimiento de imágenes tenderá a ser más lento. Estas condiciones son normales. La pantalla funcionará con normalidad cuando el interior del vehículo se haya calentado.
- Algunas zonas de la pantalla son más oscuras o claras que otras. Este es un síntoma específico de las pantallas de cristal líquido; no se trata de una avería.

- Es posible que queden restos de la imagen de la pantalla anterior en la pantalla. Este deterioro de la pantalla es inherente a las pantallas de cristal líquido y no se trata de una avería.
- La pantalla puede distorsionarse debido a campos magnéticos fuertes.
- Dependiendo de las condiciones, el brillo de la pantalla podría ajustarse automáticamente para evitar que la pantalla se queme.

### Mantenimiento de la pantalla:

Para limpiar la pantalla del visualizador, utilice un paño suave y seco. Si es necesaria una limpieza adicional, utilice una pequeña cantidad de detergente neutro con un paño suave. No rocíe directamente la pantalla con agua o detergente. Humedezca primero el paño y después, limpie la pantalla.

 **PRECAUCIÓN:**

- **Limpie la pantalla con el interruptor de encendido o el interruptor de alimentación en la posición OFF. Si se limpia la pantalla cuando el interruptor de encendido o el interruptor**



Primeros pasos 2-3

de alimentación está en la posición ON, puede ocurrir una operación involuntaria.















- **Nunca utilice un paño áspero, alcohol, bencina, disolvente o pañuelos de papel con agentes limpiadores químicos para limpiar la pantalla. Causarían arañazos o deterioro en el panel.**
- **No permita que salpique líquido, como agua o ambientador de automóvil, en la pantalla. Si el sistema entra en contacto con líquido, se producirá una avería.**





#### INTERRUPTORES EN EL VOLANTE DE DIRECCIÓN

Los interruptores en el volante de dirección se podrán utilizar para llevar a cabo operaciones tal como respuesta de llamadas telefónicas, cambio del volumen y realizar operaciones con función de voz. La disponibilidad de funciones y diseños podrían diferir de acuerdo a las especificaciones, tipos de interruptores y versiones del Software.

Interruptor	Función
<  >	<p>Pulse para contestar una llamada entrante, para finalizar una llamada activa o para leer un mensaje de texto recibido. Mantenga pulsado para rechazar una llamada entrante o para ignorar un mensaje de texto recibido.</p> <p>Si se pulsa este interruptor cuando no se está recibiendo ninguna llamada telefónica o cuando no hay ninguna llamada activa, se visualizará la pantalla de teléfono.</p> <p>Dependiendo de los modelos y las condiciones, manteniendo pulsado este interruptor se iniciará una sesión de reconocimiento de voz para realizar una llamada telefónica.</p> <p> "4. Teléfono de manos libres"</p>

#### 2-4 Primeros pasos

Interruptor	Función
 > (Conversación)	<p>Si su iPhone está conectado por medio de Bluetooth® al sistema incorporado en el vehículo, se podrá activar Siri Eyes Free manteniendo pulsado este interruptor sin necesidad de activar Apple CarPlay.</p> <p> "Siri Eyes Free" (página 5-31)</p> <p><b>Modelos con sistema de reconocimiento de voz:</b>            Pulse para utilizar el sistema de reconocimiento de voz. Mantenga pulsado para finalizar la sesión de reconocimiento de voz.</p> <p> "Pronunciación de comandos de voz" (página 7-2)</p> <p>Si se mantiene pulsado este interruptor mientras esté accionado Apple CarPlay (si está disponible), Android Auto (si está disponible) o Yandex.Auto (si está disponible), comenzará una sesión de control de voz Siri, Google Assistant o de asistente de voz "Alice".</p> <p> "Funcionamiento de Siri" (página 5-19)</p> <p> "Funcionamiento de Google Assistant™" (página 5-23)</p> <p> "Funcionamiento de asistente de voz "Alice"" (página 5-28)</p> <p><b>Modelos sin sistema de reconocimiento de voz:</b>            Si se pulsa este interruptor mientras esté accionado Apple CarPlay (si está disponible), Android Auto (si está disponible) o Yandex.Auto (si está disponible), comenzará una sesión de control de voz Siri, Google Assistant o de asistente de voz "Alice".</p> <p> "Funcionamiento de Siri" (página 5-19)</p> <p> "Funcionamiento de Google Assistant™" (página 5-23)</p> <p> "Funcionamiento de asistente de voz "Alice"" (página 5-28)</p>
 >	<p>Pulse para retroceder a la pantalla anterior mientras acciona el sistema de reconocimiento de voz (si está disponible). Mantenga pulsado para finalizar una sesión de reconocimiento de voz.</p>
 >	<p>Pulse en el lado + o - del interruptor para ajustar el volumen.</p>
 / >	<p>Incline para seleccionar el comando de voz mientras acciona el sistema de reconocimiento de voz.</p> <p>Incline para leer el anterior o siguiente mensaje mientras se visualice en la pantalla un mensaje recibido.</p> <p> "Asistente de mensaje de texto a manos libres" (página 4-7)</p> <p>Este interruptor también podrá utilizarse para operaciones del audio.</p> <p> "Operaciones de audio" (página 3-14)</p> <p>Dependiendo de los modelos, pulse para confirmar el elemento seleccionado.</p>

Interruptor	Función
< ▲ >/< ▼ >/< ◀ >/< ▶ >	Pulse < ▲ >/< ▼ > para seleccionar el comando de voz mientras acciona la pantalla del menú de reconocimiento de voz (si está disponible). Pulse < ▲ >/< ▼ > para leer el anterior o siguiente mensaje mientras se visualiza la pantalla del mensaje recibido.  "Asistente de mensaje de texto a manos libres" (página 4-7) Pulse < ◀ >/< ▶ > para cambiar a la página anterior o siguiente mientras acciona la pantalla del menú de reconocimiento de voz (si está disponible).  "7. Reconocimiento de voz"
<ENTER>	Pulse para confirmar al elemento seleccionado.
<OK>	Pulse para confirmar al elemento seleccionado.
<SOURCE>	Pulse para cambiar la fuente de audio.  "Operaciones de audio" (página 3-14)
<  ◀◀ >/< ▶▶ >	Este interruptor podrá utilizarse para operaciones del audio.  "Operaciones de audio" (página 3-14)

 **INFO:**

Los mandos de control en el volante se utilizan principalmente para el control de la pantalla de información del vehículo y dependiendo de las condiciones podrían no estar disponibles para utilizar la pantalla de visualización táctil. Para obtener detalles sobre la pantalla de información del vehículo, consulte el Manual del propietario del vehículo.





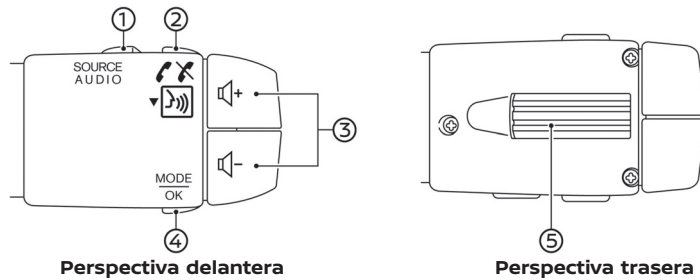

INTERRUPTORES EN LA COLUMNA DE DIRECCIÓN (si están disponibles)



①	<b>&lt;SOURCE/AUDIO&gt;</b>	Pulse para cambiar la fuente de audio.
②	<b>&lt; [Iconos de teléfono y voz] &gt;</b>	Pulse para contestar una llamada entrante, para leer el mensaje de texto o para finalizar una llamada activa. Si se pulsa este interruptor cuando no se está recibiendo ninguna llamada o cuando no hay ninguna llamada activa, se visualizará la pantalla de teléfono. [Icono de voz] "4. Teléfono de manos libres" Mantenga pulsado para utilizar el sistema de reconocimiento de voz. [Icono de voz] "Pronunciación de comandos de voz" (página 7-2)
③	<b>&lt; [Iconos de volumen] &gt;</b>	Pulse desde atrás en el lado + o - del interruptor para ajustar el volumen.
④	<b>&lt;MODE/OK&gt;</b>	Pulse para visualizar la pantalla de MENÚ DE INICIO. [Icono de voz] "Cómo interpretar y utilizar la pantalla de MENÚ DE INICIO" (página 2-11)
⑤	Rueda de sintonización:	Esta rueda de sintonización se podrá utilizar para el control del audio. [Icono de voz] "Operaciones de audio" (página 3-14)

## PANTALLA DE CONTROL (si está disponible)

La pantalla de control está ubicada cerca a la palanca de cambios. Con este sistema será posible realizar las mismas operaciones que se llevan a cabo por medio del panel de control utilizando la pantalla de control.

Botón		Función
<MAP/VOICE>		Pulse para visualizar la ubicación actual del vehículo en el mapa. Mantenga pulsado para escuchar la guía actual para una ruta programada.  "Pantalla de navegación" (página 6-2)
<AUDIO>		Pulse para visualizar la pantalla de audio. Al pulsar este botón durante la visualización de la pantalla de audio, se visualizará una pantalla para seleccionar una fuente de audio.  "Seleccionar fuente de audio" (página 3-14)
<MENU>		Pulse para visualizar la pantalla de MENÚ DE INICIO.  "Cómo interpretar y utilizar la pantalla de MENÚ DE INICIO" (página 2-11)
<BACK>		Al pulsar este botón se visualizará la pantalla anterior.
<OK>		Pulse para ingresar al elemento seleccionado. <b>Modelos con sistema de navegación:</b> Si se pulsa este botón mientras se visualiza un mapa, se visualizará el menú del mapa en la pantalla.  "Pantalla de menú de mapa" (página 6-13)
Dial central/Interruptor de deslizamiento	Operación de giro	Gire el dial para desplazar el elemento resaltado o para configurar un ajuste. <b>Modelos con sistema de navegación:</b> Mientras se visualice la pantalla del mapa, ajuste la escala de mapa girando el dial.
	Operación de deslizamiento	Dependiendo de la pantalla, al hacer deslizar el interruptor de deslizamiento se podrán seleccionar áreas en la pantalla o desplazar las páginas. <b>Modelos con sistema de navegación:</b> Mientras se visualice la pantalla del mapa, desplace la pantalla del mapa deslizando el interruptor.

PUERTO DE CONEXIÓN USB (bus universal en serie) Y TOMA DE ENTRADA AUX (auxiliar)

**⚠ ADVERTENCIA:**

No conecte, desconecte ni opere el dispositivo USB mientras conduce. De hacerlo, podría provocar una distracción. Si se distrae, podría perder el control del vehículo y provocar un accidente con lesiones graves.

**⚠ PRECAUCIÓN:**

- No fuerce el dispositivo USB en el puerto de conexión USB. Si se introduce el dispositivo USB inclinado o al revés en el puerto, es posible que el puerto sea dañado. Asegúrese de que el dispositivo USB esté conectado correctamente en el puerto de conexión USB.
- No sujete la cubierta del puerto de conexión USB (si está disponible) al sacar el dispositivo USB del puerto. De hacerlo, el puerto y la cubierta podrían dañarse.
- No deje el cable USB en un lugar en el que se pueda tirar de él involuntariamente. Jalar el cable puede averiar el puerto.

El vehículo está equipado con un puerto de conexión USB y una toma de entrada

AUX. Durante la conexión, el sistema de audio incorporado en el vehículo podrá reproducir el contenido de audio del dispositivo compatible.

El puerto de conexión USB y la toma de entrada AUX están ubicados en la parte inferior del tablero de instrumentos, en la consola central o en la caja de la consola central.

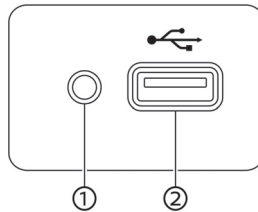

Concentrador de medios tipo A (ejemplo)

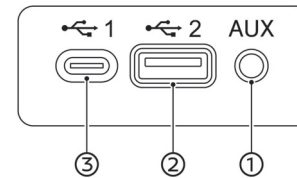

**Concentrador de medios tipo B (ejemplo)**

① Toma de entrada AUX (auxiliar):

Conecte un reproductor de audio compatible con un conector TRS de 3,5 mm (1/8 pulg.) (tal como un reproductor MP3, etc.) para reproducir música.

② Puerto de conexión USB:

Conecte un dispositivo compatible para reproducir medios tales como un iPod o un dispositivo de memoria USB.

Conecte un iPhone o un teléfono Android para utilizar Apple CarPlay (si está disponible), Android Auto (si está disponible), o Yandex.Auto (si está disponible)

③ Puerto de conexión USB (sólo para USB tipo C):

Conecte un dispositivo compatible para reproducir medios tales como

un iPod o un dispositivo de memoria USB.

Conecte un iPhone o un teléfono Android para utilizar Apple CarPlay (si está disponible), Android Auto (si está disponible), o Yandex.Auto (si está disponible)

**INFO:**

- Consulte la información del propietario proporcionada por el fabricante del dispositivo AUX y USB relacionada con el uso y cuidado adecuados del dispositivo.
- Para conectar dispositivos electrónicos con la marca Apple Inc. deberán utilizarse cables fabricados por Apple Inc.

## INICIO DE SISTEMA

El sistema se inicia cuando se coloca el interruptor de encendido o el interruptor de alimentación en la posición ACC u ON.

### PANTALLA DE INICIO (si está disponible)

La pantalla de inicio se visualiza cuando se coloca el interruptor de encendido o el interruptor de alimentación en la posición ACC u ON.

Después de visualizarse una pantalla de inicio animada, se visualizará una pantalla de mensajes. Toque [OK] después de leer y aceptar el contenido del mensaje visualizado en la pantalla. Si no se acepta el contenido del mensaje, algunas de las funciones del sistema quedarán inhabilitadas.

**NOTA:**

**No mantenga el sistema en funcionamiento con el motor, el sistema híbrido o el sistema e-POWER detenido. De lo contrario se puede descargar la batería del vehículo (batería de 12V). Cuando utilice el sistema, mantenga siempre el motor, el sistema híbrido o el sistema e-POWER en funcionamiento.**

## FUNCIONAMIENTO BÁSICO

El sistema se puede utilizar con el panel táctil al igual que con los interruptores en el panel de control, en el volante de dirección y el comando de pantalla (si está disponible).

Este manual describe principalmente el funcionamiento del panel táctil.

### SELECCIÓN DE MENÚ EN LA BARRA DE LANZAMIENTO

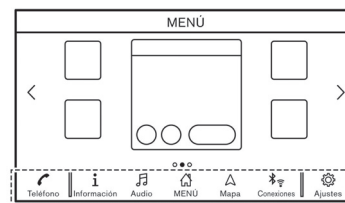

**Ejemplo**

Se puede acceder a varias funciones del sistema tocando los elementos en la barra de lanzamiento ① visualizada en la mayoría de las pantallas de menú principales. (La barra de lanzamiento no aparece en algunas pantallas tales como en la pantalla de desplazamiento de mapa, pantalla de teclado, etc.)

Toque en el elemento en la barra de lanzamiento para visualizar las pantallas correspondientes.

Los elementos en la barra de lanzamiento difieren según el tipo de botón pulsado en

el panel de control.

Modelos con pantalla de control: Haciendo deslizar hacia atrás el interruptor de deslizamiento de la pantalla de control, hace posible el funcionamiento del dial central de la barra de lanzamiento. Haga deslizar hacia delante el interruptor para regresar y operar accesos directos con el dial central.

Los siguientes menús están disponibles en la barra de lanzamiento. (Los elementos visualizados podrán diferir dependiendo de los modelos, las especificaciones y las versiones de Software).

**Cuando se pulse <MENU>/<MODE/OK> (si está disponible)/<SETTING> (si está disponible):**

Se visualizan accesos directos para varias funciones.

- [Teléfono]\*  
☞ "Teléfono" (página 4-4)
- [Información]  
☞ "Menú de información" (página 5-2)
- [Audio]  
☞ "Operaciones de audio" (página 3-14)
- [MENÚ]

Al tocar [MENÚ] en la barra de lanzamiento se visualizará la página central de la pantalla de MENÚ DE INICIO.

- [Mapa]  
☞ "Visualizar la pantalla de navegación" (página 6-2)
- [Conexiones]  
☞ "Configuración de conexiones" (página 2-15)
- [Ajustes]  
☞ "Configuración del sistema" (página 2-13)

\*: [Teléfono] será reemplazado por [CarPlay] cuando Apple CarPlay (si está disponible) esté activado, y será reemplazado por [A] cuando Android Auto (si está disponible) esté activado.

[Teléfono] será reemplazado por [Yandex] cuando esté activado Yandex.Auto (si está disponible).

**Cuando se pulse en <AUDIO>:**

Se visualizan accesos directos principalmente para las funciones de audio.

☞ "Seleccionar fuente de audio" (página 3-14)

**Cuando se pulse en <MAP> (si está disponible):**

Se visualizan accesos directos principalmente para las funciones de navegación.

☞ "Barra de lanzamiento" (página 6-2)

## CÓMO INTERPRETAR Y UTILIZAR LA PANTALLA DE MENÚ DE INICIO

Pulse <MENU>/<MODE/OK> (si está disponible) para visualizar la pantalla de MENÚ DE INICIO.

La pantalla de MENÚ DE INICIO consiste en 3 páginas que pueden visualizar preferencias de accesos directos y Widgets.

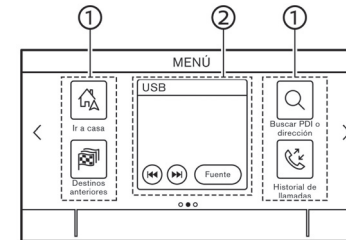

**Ejemplo**

① Iconos de acceso directo:

Los iconos de los elementos de menús utilizados frecuentemente se pueden ubicar en las pantallas de MENÚ DE INICIO como accesos directos.

② Widget:

La información útil de las funciones de menú básicas se puede visualizar en forma de Widgets. Dependiendo del contenido del Widget, podrían estar disponibles teclas para el accionamiento de la función.

**Primeros pasos 2-11**

## Personalización de la pantalla de MENÚ DE INICIO

La pantalla de MENÚ DE INICIO se puede personalizar seleccionando los accesos directos y Widgets que se desean visualizar y el lugar de su ubicación en la pantalla.

### Selección de acceso directo o Widget:

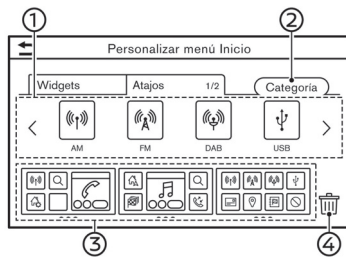

### Ejemplo

1. Toque [Personalizar menú inicio] en la pantalla de menús de ajuste.  
🔧 "Configuración del sistema" (página 2-13)
2. Toque [Atajos] o [Widgets].
3. Arrastre el icono de acceso directo o Widget ① a cada esquema de la página ③.

Si ya está ubicado un acceso directo o Widget diferente en el esquema de la página ③, se visualizará un mensaje. Toque [Sí] para reemplazar el acceso

directo/widget. El esquema de la página ③ se puede modificar arrastrando los iconos.

Las categorías de los accesos directos se pueden modificar tocando [Categoría] ②.

Se puede borrar el acceso directo o Widget actual para crear un espacio en blanco arrastrando un icono en [Eliminar] ④.

### INFO:

Toque [Eliminar] ④, y a continuación aparecerá un mensaje. Mientras se visualice el mensaje, se podrá borrar el icono seleccionado tocando en cualquier icono en el esquema ③ de la página y en [Eliminar]. Para borrar todos los iconos, toque en [Seleccionar todo] y a continuación en [Eliminar].

### FUNCIONES DESACTIVADAS DURANTE LA CONDUCCIÓN (si están disponibles)

Para garantizar una conducción segura, algunas funciones no pueden activarse mientras conduce.

Las funciones en la pantalla que no sean accesibles durante la conducción estarán "difuminadas" o silenciadas. En algunos casos determinados textos no se visualizarán en la pantalla.

Para poder utilizar estas funciones, estacione primero el vehículo en un lugar

seguro, y a continuación utilice el sistema.

## CONFIGURACIÓN DEL SISTEMA

La configuración del sistema se puede modificar según las necesidades personales.







### MENÚ DE CONFIGURACIÓN

Toque [Ajustes] en la barra de lanzamiento o pulse <SETTING> (si está disponible) en el panel de control, y a continuación toque en el elemento de configuración que desea ajustar.

Los elementos de configuración disponibles podrán diferir dependiendo de los modelos, las especificaciones y las versiones de Software.

#### Elementos de configuración disponibles

Elemento de configuración	Resultado
[Conexiones]	Visualiza la pantalla de configuración de Bluetooth®, Wi-Fi (si está disponible), USB y aplicaciones (si están disponibles). 👉 "Configuración de conexiones" (página 2-15)
[Teléfono]	Visualiza la pantalla de configuración de teléfono y mensaje de texto. 👉 "Configuración de teléfono y mensajes de texto" (página 4-11)
[Navegación]	Visualiza la pantalla de configuración de navegación. 👉 "Configuración de navegación" (página 6-36)
[Sonido]	Visualiza la pantalla de configuración de audio.
[Volumen y Sonido]	Visualiza la pantalla de ajuste del volumen.
[Reloj]	Visualiza la pantalla de ajuste del reloj.
[Personalizar menú inicio]	Visualiza la pantalla de edición del MENÚ DE INICIO.
[Person. fuentes de audio]	Visualiza en la barra de lanzamiento la pantalla de edición del menú de fuentes de audio. 👉 "Seleccionar en la barra de lanzamiento" (página 3-15)
[NissanConnect Services]	Visualiza la pantalla de ajustes de NissanConnect Services. 👉 "NissanConnect Services (si está disponible para Europa y Rusia)" (página 5-8) 👉 "Funcionalidad NissanConnect Services ofrecida por SiriusXM™ (si está disponible para México)" (página 5-9)
[Voz del sistema]	Visualiza la pantalla de configuración de la voz del sistema. 👉 "Configuración de la voz del sistema" (página 7-5)

[Cámara]		Visualiza la pantalla de configuración de la cámara. Consulte el Manual del propietario del vehículo para obtener detalles acerca del sistema del monitor.
[Otros]	[Pantalla]	Visualiza la pantalla de configuración de la pantalla.
	[Idioma]	Visualiza la pantalla de configuración del idioma.
	[Unidades]	Visualiza la pantalla de configuración de unidades.
	[Tipo de teclado]	Se podrá seleccionar el tipo de teclado.
	[Restablecer todos los ajustes predet.]	Se restablecen todos los ajustes predeterminados.
[Actualiz. del sistema]	[Versión de software]	Visualiza la pantalla de información de versión.
	[Actualiz. de software]	Se puede actualizar el Software del sistema.  "Actualizar el Software del sistema" (página 5-6)
	[Actualización de mapa]	Se pueden actualizar los datos del mapa.  "Cómo actualizar los datos del mapa" (página 6-44)
[Apps]	[Apple CarPlay]	Visualiza la pantalla de configuración de Apple CarPlay.  "Configuración de Apple CarPlay" (página 5-20)
	[Android Auto]	Visualiza la pantalla de configuración de Android Auto.  "Ajustes de Android Auto" (página 5-25)
	Lista de dispositivos	Visualiza los dispositivos de Apple CarPlay, Android Auto o Yandex.Auto conectados recientemente.  "Configuración de Apple CarPlay" (página 5-20)  "Ajustes de Android Auto" (página 5-25)  "Ajustes de Yandex.Auto" (página 5-29)

 **INFO:**

También se puede acceder a los menús de actualización del Software del sistema (si está disponible) y del mapa (si está disponible) por medio de [Información del sistema] en la pantalla de información, incluso si los menús no están disponibles en la pantalla de configuración.

 "Menú de información" (página 5-2)



## CONFIGURACIÓN DE CONEXIONES

Las modificaciones de ajustes e información de visualización de Bluetooth®, Wi-Fi (si está disponible), USB y aplicaciones (si está disponible) se pueden llevar a cabo en la pantalla de configuración de conexiones.

### Configuración de Bluetooth®

Su vehículo se encuentra equipado con el sistema telefónico de manos libres Bluetooth® y la ayuda al dispositivo de audio Bluetooth®. Si es propietario de un teléfono celular con Bluetooth® compatible o un dispositivo de audio Bluetooth®, puede configurar la conexión inalámbrica entre su teléfono celular y el módulo de teléfono integrado del vehículo, o el módulo de audio Bluetooth® y el módulo de audio integrado del vehículo. Por medio de la tecnología inalámbrica Bluetooth® es posible realizar o recibir llamadas telefónicas con el teléfono celular en el bolsillo y además escuchar el audio Bluetooth®.

🔗 "Reproductor de CD, DVD, dispositivo de memoria USB, iPod y audio Bluetooth®" (página 3-21)

🔗 "Sistema telefónico de manos libres Bluetooth®" (página 4-2)

### Conexión de un teléfono celular/dispositivo de audio:

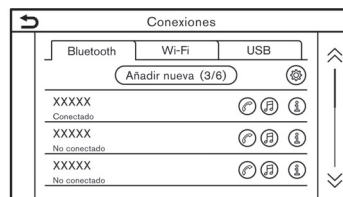

#### Ejemplo

Para utilizar el dispositivo Bluetooth® con el sistema integrado del vehículo por primera vez, será necesaria la operación de conexión del dispositivo.





1. Toque [Conexiones] en la pantalla de menú de configuración.  
🔗 "Configuración del sistema" (página 2-13)
2. Toque [Bluetooth] y toque [Añadir nueva]. Se visualiza un mensaje.
3. Toque [Sí] para conectar un teléfono celular. Toque [No] para conectar un dispositivo de audio y proceda según la guía del sistema. (Los procedimientos pueden diferir dependiendo del dispositivo).

### ! NOTA:

Algunos teléfonos celulares u otros dispositivos pueden causar interferencias o zumbidos provenientes de los altavoces del sistema de audio. Si cambia de ubicación el dispositivo, puede reducir o eliminar el ruido.



### i INFO:

- El teléfono conectado se agregará a la lista en la pantalla de conexión Bluetooth®.
- Al tocar en el nombre de otro dispositivo en la lista cambiará el dispositivo conectado.
- Al tocar en [📞] será posible conectar el dispositivo vía Bluetooth® y utilizarlo en el sistema telefónico de manos libres.
- Dependiendo del modelo, las especificaciones y las versiones del Software, podrá registrar un teléfono a manos libres favorito. El icono [📞] correspondiente al nombre del dispositivo del teléfono seleccionado como favorito será marcado con "★".  
🔗 "Configuración de Bluetooth®" (página 2-16)
- Al tocar en [📡] será posible conectar el dispositivo vía Bluetooth® y utilizarlo para el audio Bluetooth®.

- Dependiendo del modelo, las especificaciones y las versiones del Software, podrá registrar un dispositivo de audio Bluetooth® favorito. El icono  correspondiente al nombre del dispositivo seleccionado como favorito será marcado con "★".  
 "Configuración de Bluetooth®" (página 2-16)
- Dependiendo del modelo, las especificaciones y versiones del Software, al tocar en  (si está disponible) será posible el anclaje con Bluetooth®.
- Al tocar en  se visualizará la información del dispositivo Bluetooth®.
- Se pueden registrar hasta 6 dispositivos Bluetooth®. Si ya existen 6 dispositivos registrados, uno de los dispositivos deberá ser borrado primero antes de registrar otro dispositivo.
- El procedimiento de enlace del teléfono celular varía según cada teléfono celular. Para información detallada consulte el Manual del propietario del teléfono celular.
- Consulte a un concesionario NISSAN para obtener información relacionada con la conexión del dispositivo Bluetooth® a su vehículo.

#### Configuración de Bluetooth®:

La configuración Bluetooth® puede cambiarse según sus preferencias.

1. Toque [Conexiones] en la pantalla de menú de configuración.  
 "Configuración del sistema" (página 2-13)
2. Toque [Bluetooth].
3. Toque .

Los elementos de configuración disponibles podrán diferir dependiendo de los modelos, las especificaciones y las versiones de Software.

#### Elementos de configuración disponibles

Elemento de configuración	Acción
[Bluetooth]	Activa/desactiva la conexión Bluetooth®.
[Permitir 2 teléfonos simultan.]	Cuando este elemento esté activado, se podrán conectar al sistema incorporado en el vehículo simultáneamente hasta 2 dispositivos Bluetooth® tales como teléfonos a manos libres.

[Teléfono favorito]	Se puede registrar un dispositivo Bluetooth® como teléfono a manos libres favorito. Si el dispositivo del teléfono a manos libres se encuentra dentro del margen de alcance con Bluetooth® activado, el dispositivo registrado como favorito se conectará automáticamente al sistema incorporado en el vehículo teniendo prioridad después de la activación del sistema.
[Audio favorito]	Se puede registrar un dispositivo Bluetooth® como dispositivo de audio favorito. Si el dispositivo de audio Bluetooth® se encuentra dentro del margen de alcance con Bluetooth® activado, el dispositivo registrado como favorito se conectará automáticamente al sistema incorporado en el vehículo teniendo prioridad después de la activación del sistema.
[Nombre disp.]	El nombre del dispositivo se puede modificar.
[PIN]	El código PIN se puede modificar.

**INFO:**

Por medio de [Nombre disp.], podrá cambiarse el nombre del dispositivo que aparece en la pantalla y nombrarse con el nuevo nombre deseado cambiando el nombre configurado como valor determinado (tal como "Steve's Car" por ejemplo).

**Borrado de un teléfono celular/dispositivo de audio:**

Se pueden borrar de la lista los dispositivos conectados.

1. Toque [Conexiones] en la pantalla de menú de configuración.  
    ↳ "Configuración del sistema" (página 2-13)
2. Toque [Bluetooth].
3. Toque [i] en el nombre del teléfono celular que desea eliminar.
4. Toque [Eliminar]. Toque [Sí] cuando aparezca el mensaje.

**Configuración de Wi-Fi (si está disponible)**

Se puede realizar una conexión Wi-Fi utilizando una red de comunicación Wi-Fi disponible cerca al vehículo o compartiendo la función del teléfono inteligente, etc. La función de conexión Wi-Fi es útil para la actualización de los datos del mapa (si está disponible) y del Software del sistema (si está disponible) o servicios Premium Traffic (si está disponible).

- ↳ "Actualizar el Software del sistema" (página 5-6)
- ↳ "Cómo actualizar los datos del mapa" (página 6-44)
- ↳ "Información Premium Traffic" (página 6-25)

**Conexión a una red de comunicaciones Wi-Fi:**

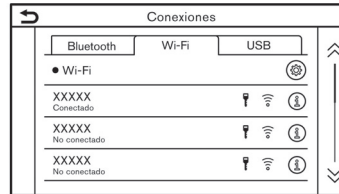

**Ejemplo**

Para utilizar la conexión Wi-Fi por primera vez será necesario seguir los siguientes procedimientos de conexión.

1. Toque [Conexiones] en la pantalla de menú de configuración.

↳ "Configuración del sistema" (página 2-13)

2. Toque [Wi-Fi].
3. Toque en el nombre del dispositivo que desea conectar.

	Indica que está establecida una contraseña.
	Indica la intensidad de la señal que el dispositivo Wi-Fi está recibiendo.

4. Ingrese la contraseña de la red de comunicación y toque [OK]. El dispositivo quedará conectado.

Si algún dispositivo en la lista está en capacidad de establecer conexión Wi-Fi, la conexión comenzará tocando en el nombre del dispositivo en dicha lista.

**INFO:**

- Ingrese la contraseña correcta incluyendo minúsculas y mayúsculas.
- Al tocar en [i] se visualizará la información de la red de comunicación. Activando [Conexión automát.] se conectará automáticamente el vehículo a la red de comunicación si existe alguna red de comunicación disponible.
- Toque [Punto acceso vehíc.] (si está disponible) y active el indicador para acceder a la función de comunicación

con punto de acceso Wi-Fi. Esto permitirá la conexión de dispositivos tales como teléfonos inteligentes a la red de comunicaciones Wi-Fi.

- La activación en su teléfono inteligente de la función Wi-Fi por punto de acceso implicará cargos adicionales por parte del servidor de su teléfono celular. Consulte el contrato del proveedor de su teléfono celular con respecto a la tarifa de comunicaciones.
- El sistema solo puede establecer conexión con una red de comunicación con seguridad WPA2 (no existe conexión con red de comunicación WEP, WPA1).
- Por medio de esta unidad no es posible acceder a redes de comunicación Wi-Fi que requieren un navegador Web.

#### Configuración de Wi-Fi:

La configuración Wi-Fi puede cambiarse según sus preferencias.

1. Toque [Conexiones] en la pantalla de menú de configuración.  
]⌂ "Configuración del sistema" (página 2-13)
2. Toque [Wi-Fi].
3. Toque [⊗].
4. Toque el elemento preferido.

Los elementos de configuración disponi-

#### 2-18 Primeros pasos

bles podrán diferir dependiendo de los modelos, las especificaciones y las versiones de Software.

#### Elementos de configuración disponibles

Elemento de configuración	Acción
[Wi-Fi]	Activa/desactiva la conexión Wi-Fi.
[Punto acceso vehíc.]	Activa/desactiva el punto de acceso del vehículo.
[Nombre de la red (SSID)]	Visualiza el nombre de la red de comunicación Wi-Fi.
[Contraseña]	Visualiza la contraseña de la red de comunicación Wi-Fi.
[Seguridad]	Se visualiza el sistema de cifrado utilizado.

#### Borrado de red de comunicación Wi-Fi:

La red de comunicación Wi-Fi almacenada se puede borrar de la lista.

1. Toque [Conexiones] en la pantalla de menú de configuración.  
]⌂ "Configuración del sistema" (página 2-13)
2. Toque [Wi-Fi].
3. Toque [ⓘ] en el nombre de la red de comunicación que desea eliminar.
4. Toque [Eliminar]. Toque [Sí] cuando aparezca el mensaje.

#### Visualización de la información del dispositivo USB

Se puede ver la información del dispositivo USB conectado.

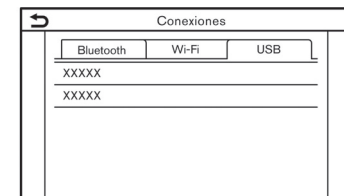

#### Ejemplo

1. Toque [Conexiones] en la pantalla de menú de configuración.
2. Toque [USB].
3. Toque en el nombre del dispositivo que desea controlar. Se visualizará el nombre y el tipo de dispositivo.

#### Configuración de aplicaciones (si está disponible)

Se visualizará una lista de dispositivos conectados recientemente para Apple CarPlay (si está disponible), Android Auto (si está disponible) o Yandex.Auto (si está disponible), y se podrán modificar la configuración para cada dispositivo.

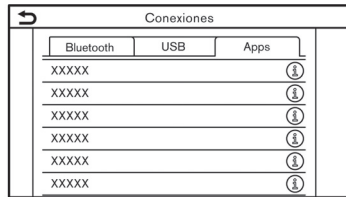

### Ejemplo

La configuración de aplicaciones puede cambiarse según sus preferencias.

1. Toque [Conexiones] en la pantalla de menú de configuración.  
👉 "Configuración del sistema" (página 2-13)
2. Toque [Apps].
3. Toque [📱] en el nombre del dispositivo para el cual desea modificar la configuración.
4. Toque el elemento preferido.

### INFO:

Los elementos visualizados podrán diferir dependiendo de las aplicaciones.

- 👉 "Configuración de Apple CarPlay" (página 5-20)
- 👉 "Ajustes de Android Auto" (página 5-25)
- 👉 "Ajustes de Yandex.Auto" (página 5-29)

**ANOTACIONES**

2-20 **Primeros pasos**

## 3 Sistema de audio

Precauciones en el funcionamiento del audio .....	3-2	Reproductor de CD (si está disponible), DVD (si está disponible), dispositivo de memoria USB, iPod y audio Bluetooth® .....	3-21
Radio .....	3-2	Dispositivos auxiliares (AUX) .....	3-30
Reproductor de discos compactos (CD) (si está disponible) .....	3-3	Audio de teléfono inteligente (si está disponible) .....	3-30
Reproductor de disco versátil digital (DVD) (si está disponible) .....	3-4	Configuración de audio .....	3-31
Puerto de conexión USB (bus universal en serie) .....	3-7	Ajustes de audio con barra de ajustes de audio (si está disponible) .....	3-32
Archivos de audio comprimidos (MP3/WMA/AAC) .....	3-8	Cuidado y limpieza de CD/DVD/dispositivo de memoria USB .....	3-32
Audio Bluetooth .....	3-14	CD/DVD (si está disponible) .....	3-32
Operaciones de audio .....	3-14	Dispositivo de memoria USB .....	3-33
Funcionamiento principal de audio .....	3-14		
Radio .....	3-16		

## PRECAUCIONES EN EL FUNCIONAMIENTO DEL AUDIO



### PRECAUCIÓN:

- **Opere el sistema de audio solamente cuando el motor del vehículo, el sistema híbrido o el sistema e-POWER esté en funcionamiento. Operar el sistema de audio por periodos prolongados de tiempo con el motor, el sistema híbrido o el sistema e-POWER apagado puede descargar la batería del vehículo (batería de 12V).**
- **No permita que el sistema se moje. La humedad excesiva, como en el caso de líquidos derramados, puede provocar una avería del sistema.**
- **Para ver películas (si está disponible esta función) en la pantalla táctil, estacione el vehículo en un lugar seguro y aplique el freno de estacionamiento.**

## RADIO

Coloque el interruptor de encendido o el interruptor de alimentación en la posición ACC u ON antes de encender la radio. Si escucha el radio con el motor, el sistema híbrido o el sistema e-POWER apagado, el interruptor de encendido o el interruptor de alimentación deberá colocarse en la posición ACC.

La recepción de radio se ve afectada por la intensidad de la señal de la emisora, la distancia del repetidor de radio, edificios, puentes, montañas y demás influencias externas. Los cambios intermitentes en la calidad de recepción están causados normalmente por estas influencias externas.

**Utilizar teléfonos celulares dentro o cerca del vehículo puede afectar la calidad de la recepción de la radio.**

### Recepción de radio

El sistema de radio está equipado con los circuitos electrónicos más avanzados para mejorar la recepción del radio. Estos circuitos están diseñados para aumentar el área de recepción y mejorar la calidad de dicha recepción.

Sin embargo hay algunas características de las señales radiofónicas FM y AM que pueden afectar la calidad de la recepción en un vehículo en movimiento, incluso cuando se usa el mejor equipo. Estas características son completamente normales en determinadas áreas de recep-

ción y no indican una avería en el sistema de radio.

Las condiciones de recepción cambiarán constantemente debido al movimiento del vehículo. Edificios, terrenos, distancia de la señal e interferencias de otros vehículos pueden perjudicar una recepción ideal. A continuación se describen algunos de los factores que pueden afectar la recepción de la radio.

Algunos teléfonos celulares u otros dispositivos pueden causar interferencias o zumbidos provenientes de los altavoces del sistema de audio. Si cambia de ubicación el dispositivo, puede reducir o eliminar el ruido.

### Recepción de radio FM



Área: El alcance de FM normalmente está limitado en 40 a 48 km (25 a 30 millas), con FM monoaural (una sola estación) se tiene ligeramente más alcance que con FM estéreo. Las influencias externas pue-



den interferir algunas veces con la recepción de la estación FM incluso si la estación FM se encuentra dentro del alcance de 40 km (25 millas). La fuerza de la señal FM está directamente relacionada a la distancia entre el transmisor y el receptor. Las señales FM siguen un trayecto de visibilidad directa, con muchas de las características de la luz. Por ejemplo, pueden reflejarse en objetos.

**Desvanecimiento y deriva:** a medida que el vehículo se aleja de la emisora transmisora, las señales tenderán a desvanecerse y/o derivar.

**Ruidos y vibraciones parásitas:** durante la señal, la interferencia causada por los edificios, las colinas altas o la posición de la antena, normalmente en conjunto con el incremento de la distancia a la emisora transmisora, puede provocar que se escuchen ruidos y vibraciones parásitas. Esto se puede reducir ajustando el control de agudos para atenuar la respuesta de agudos.

**Recepción múltiple:** debido a las características reflectoras de las señales FM, señales directas y reflejadas pueden alcanzar al receptor al mismo tiempo. Las señales pueden anularse unas a otras, dando lugar a vibraciones parásitas o pérdida de sonido.

### Recepción de radio AM

Las señales AM, debido a su baja frecuencia, se pueden curvar alrededor de objetos y saltar a lo largo del suelo. Además, las señales pueden rebotar en la ionosfera y volver a la tierra. Debido a estas características, las señales AM están también sujetas a interferencias durante el desplazamiento desde el transmisor al receptor.

**Desvanecimiento:** Ocurre cuando el vehículo se desplaza a través de pasos subterráneos o en áreas con muchos edificios altos. También puede ocurrir durante algunos segundos cuando hay una turbulencia ionosférica incluso en áreas donde no existen obstáculos.

**Ruidos parásitos:** debidos a tormentas eléctricas, instalaciones de suministro eléctrico, señales eléctricas e incluso semáforos.

### Emisión de audio digital (DAB) (si está disponible)

Las normas compatibles para este sistema son DAB y DAB+.

### Recepción de tecnología HD Radio (si está disponible)

Para recibir la radiodifusión de HD Radio es necesario que la recepción de tecnología HD Radio esté activada.

 "Radio" (página 3-16)

Ésta le permitirá recibir radiodifusión

digital (en donde esté disponible), proporcionando un sonido de mejor calidad con recepción clara. Cuando esta función no esté activada o las emisiones de HD Radio no estén disponibles, se receptorá la radiodifusión analógica (AM/FM).

### REPRODUCTOR DE DISCOS COMPACTOS (CD) (si está disponible)

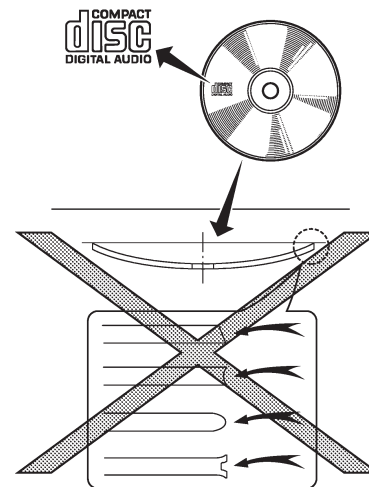

- No fuerce un CD dentro de la ranura

de carga del CD. Esto podría dañar el CD y/o el reproductor de CD.

- Intentar cargar un CD con la ranura del CD cerrada podría dañar el CD y/o el reproductor de CD.
- Durante el tiempo frío o en días lluviosos, debido a la humedad el reproductor puede funcionar incorrectamente. Si ocurriera esto, extraiga el CD y elimine la humedad o ventile completamente el reproductor.
- El reproductor puede tener saltos en la reproducción cuando se conduce por carreteras en malas condiciones.
- El reproductor de CD puede no funcionar a veces debido a las altas temperaturas del compartimento de pasajeros. Disminuya la temperatura antes de usarlo.
- Use solamente discos redondos de alta calidad de 12 cm (4,7 pulg.) que tengan el logo "COMPACT disc DIGITAL AUDIO" sobre el disco o el embalaje.
- No exponga el CD a la luz directa del sol.
- Los CDs de baja calidad o sucios, rayados, cubiertos de huellas dactilares o picados pueden no funcionar correctamente.
- Los siguientes CDs podrían no funcionar correctamente:

- Discos compactos de control de copia (CCCD)
- Discos compactos grabables (CD-R)
- Discos compactos reescribibles (CD-RW)
- No utilice los siguientes tipos de CDs debido a que podrían causar el mal funcionamiento del reproductor de CD.

- Discos de 8 cm (3,1 pulg.)
- CDs que no son circulares
- CDs con etiqueta de papel
- CDs que estén deformados, rayados o con los bordes anormales
- Este sistema de audio sólo puede reproducir CDs pregrabados. No tiene capacidad para grabar o copiar CDs.
- Si no se puede reproducir el CD, se visualizará uno de los mensajes siguientes.

**Error de lectura de disco:**

Indica un error de CLV, Enfoque, TOC o de acceso. Verifique e introduzca nuevamente el CD. Asegúrese de introducirlo correctamente.

**Por favor extraiga el disco:**

Indica un error en el mecanismo. Si se puede extraer el CD, extraiga e introduzca nuevamente el CD. Si no se puede extraer el CD, se recomienda consultar a un concesionario NISSAN para el servicio.

**Archivo ilegible:**

Indica que no se ha encontrado un archivo legible en el CD introducido. Verifique los datos en su CD.

**REPRODUCTOR DE DISCO VERSÁTIL DIGITAL (DVD) (si está disponible)**

**Derechos de autor y marca comercial registrada**

- En este sistema se utiliza tecnología protegida bajo patentes de EE.UU. y otros derechos de propiedad intelectual pertenecientes a Macrovision Corporation y otros propietarios de derechos.
- Esta tecnología protegida con derechos de autor no podrá ser utilizada sin aprobación de Macrovision Corporation. Dicha tecnología queda limitada al uso personal, etc., siempre y cuando no sea expedida una aprobación por Macrovision Corporation.
- Se prohíben las modificaciones o el desensamble.
- Fabricado bajo licencia de Dolby Laboratories. Dolby, Dolby Audio y el símbolo de la doble D son marcas comerciales registradas de Dolby Laboratories.
- DTS, el símbolo, DTS junto con el símbolo, el canal DTS 2.0, y los logotipos del canal DTS 2.0 son marcas

comerciales registradas o marcas comerciales de DTS, Inc. en los Estados Unidos y/u otros países.

### Nivel parental (control parental)

Este sistema puede reproducir discos DVD con ajuste de control parental. Use su propio criterio para ajustar el control parental en el sistema.

### Selección de disco

Puede reproducir los siguientes formatos de disco en la unidad de DVD:

- DVD-VIDEO
- DVD-VR
- VIDEO-CD
- DTS-CD

Dependiendo del disco o del formato, un DVD podría no reproducirse adecuadamente.

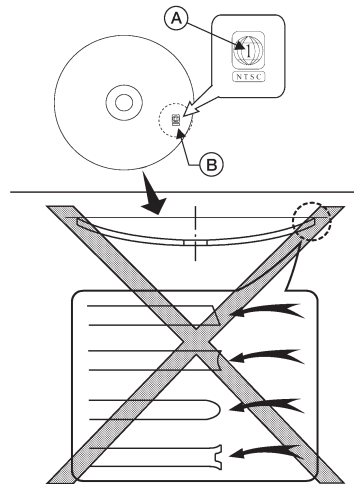

Utilice DVDs con código regional "ALL" o con el código aplicable al reproductor del DVD. (El código regional A se indica en un pequeño símbolo grabado en el DVD B). Este reproductor de DVD integrado en el vehículo solamente puede reproducir DVDs con un código regional aplicable.

**No utilice los siguientes tipos de DVD ya que podrían causar un funcionamiento incorrecto del reproductor de DVD:**

- Discos de 8 cm (3,1 pulg.)

- DVDs con un código regional incompatible
- DVDs que no sean circulares
- DVDs con etiqueta de papel
- DVDs que estén combados, rayados, o tengan bordes desparejos

Los siguientes DVDs podrían no funcionar correctamente:

- Discos de vídeo digital grabables (DVD-R)
- Discos de vídeo digital regrabables (DVD-RW)

Gráfico de especificaciones para DVD

### Medios reproducibles:

En el sistema se pueden reproducir los siguientes medios.

- DVD+RW
- DVD+R
- DVD+R DL
- DVD-RW (corresponde a CPRM)
- DVD-R (corresponde a CPRM)
- DVD-R DL (corresponde a CPRM)
- DVD-ROM
- Dual DISC (no se garantiza)

**Códec de video:**

Los siguientes códecs de video son compatibles con el sistema.

Formato de archivo de video	
DVD Video	
DVD-VR con CPRM	
VIDEO CD*	Ver. 1.0
	Ver. 1.1
	Ver. 2.0
DTS CD	

\*Este sistema podría no ser compatible con algunas funciones de VIDEO CD.

**Códec de audio:**

Las siguientes combinaciones de códecs de audio son compatibles con formatos de video.

Formato de sonido	DVD-Vídeo	DVD-VR	VIDEO-CD	DTS-CD
LPCM	Compatible	Compatible	Incompatible	Incompatible
Dolby Digital	Compatible	Compatible	Incompatible	Incompatible
Dolby Digital EX	Incompatible	Incompatible	Incompatible	Incompatible
DTS	Compatible	Incompatible	Incompatible	Compatible
DTS-ES	Incompatible	Incompatible	Incompatible	Incompatible
DTS 96/24	Incompatible	Incompatible	Incompatible	Incompatible
MPEG1 Layer3	Compatible	Compatible	Compatible	Incompatible
MPEG2 Layer3	Compatible pero con limitaciones de potencia de salida *1	Compatible pero con limitaciones de potencia de salida *1	Incompatible *2	Incompatible

\*1 Se asigna un canal de sonido envolvente de fondo DVD-Vídeo y DVD-VR/MPEG2 a los canales LS y RS y a la potencia de salida.

\*2 MPEG2 Layer3 de VIDEO CD indica SVCD. Se podrá reproducir SVCD pero no se garantiza su capacidad de rendimiento. La potencia de salida 2ch se utiliza para la salida de audio de SVCD.

## PUERTO DE CONEXIÓN USB (bus universal en serie)



### ADVERTENCIA:

**No conecte, desconecte ni opere el dispositivo USB mientras conduce. De hacerlo, podría provocar una distracción. Si se distrae, podría perder el control del vehículo y provocar un accidente con lesiones graves.**



### PRECAUCIÓN:

- **No fuerce el dispositivo USB en el puerto de conexión USB. Si se introduce el dispositivo USB inclinado o al revés en el puerto, es posible que el puerto sea dañado. Asegúrese de que el dispositivo USB esté conectado correctamente en el puerto de conexión USB.**
- **No sujete la cubierta del puerto de conexión USB (si está disponible) al sacar el dispositivo USB del puerto. De hacerlo, el puerto y la cubierta podrían dañarse.**
- **No deje el cable USB en un lugar en el que se pueda tirar de él involuntariamente. Jalar el cable puede averiar el puerto.**

El vehículo no se encuentra equipado con dispositivo USB. Los dispositivos USB deben adquirirse por separado, si fuese necesario.

Este sistema no se puede utilizar para formatear los dispositivos USB. Para realizar el formato de un dispositivo USB, utilice un computador personal.

Este sistema es compatible con diversos dispositivos de memoria USB, discos duros USB y reproductores iPod. Este sistema no es compatible con algunos dispositivos USB.

- Los dispositivos USB con particiones no podrán reproducirse correctamente.
- Algunos caracteres pertenecientes a otros idiomas (chino, japonés, etc.) no se visualizan correctamente en la pantalla. Para el dispositivo USB se recomienda el uso de caracteres del idioma inglés.

### Notas generales para la utilización del USB:

Consulte la información del propietario proporcionada por el fabricante del dispositivo relacionada con el cuidado adecuado del mismo.

### Notas para la utilización del iPod:

iPod es una marca comercial de Apple Inc., registrada en EE.UU. y otros países.

- Una conexión incorrecta del iPod podría hacer que apareciese y desapareciese una marca de control (parpadeo). Asegúrese de conectar el iPod correctamente.

- Los audiolibros podrían reproducirse en diferente orden al que tienen en un iPod.

### Compatibilidad:

Hecho para

- iPhone 8 Plus
- iPhone 8
- iPhone 7 Plus
- iPhone 7
- iPhone SE
- iPhone 6s Plus
- iPhone 6s
- iPhone 6 Plus
- iPhone 6
- iPhone 5s
- iPhone 5c
- iPhone 5
- iPod touch (5a generación)
- iPod nano (7a generación)



### INFO:

- Asegúrese de que el firmware del iPod esté actualizado.
- El conector Lightning funciona con iPhone (5 a 8 Plus), iPod touch (5a generación) y iPod nano (7a generación).

El USB funciona con iPhone (5 a 8

**Sistema de audio 3-7**

Plus), iPod touch (5a generación) y iPod nano (7a generación).

- Consulte la información del propietario del fabricante del dispositivo relacionada con el uso y cuidado adecuados del dispositivo.

### ARCHIVOS DE AUDIO COMPRIMIDOS (MP3/WMA/AAC)

#### Definición de términos

- MP3 — MP3 es la abreviación de Moving Pictures Experts Group Audio Layer 3. MP3 es el formato de archivos de audio digitales comprimidos más conocido. Este formato ofrece casi una "calidad de CD", pero en una fracción del tamaño de los archivos de audio normales. La conversión a MP3 de una pista de audio puede reducir el tamaño del archivo aproximadamente en una relación 10:1 (muestreo: 44,1 kHz, velocidad binaria: 128 kbps) con una pérdida de calidad prácticamente imperceptible. La compresión reduce ciertas partes de sonido imperceptibles para la mayoría de las personas.
- WMA — Windows Media Audio (WMA) es un formato de audio comprimido creado por Microsoft como alternativa al MP3. El códec WMA ofrece una mayor compresión de archivos que el códec MP3, permitiendo el almacenaje de más pistas de audio digital en el

mismo espacio, cuando se compara con el mismo nivel de calidad que MP3.

- Velocidad binaria — La velocidad binaria denota el número de bits por segundo utilizados por un archivo de música digital. El tamaño y la calidad de un archivo de audio digital se determina por la velocidad binaria utilizada al codificar el archivo.
- Frecuencia de muestreo — La frecuencia de muestreo es la velocidad a la que las muestras de una señal se convierten de analógico a digital (conversión A/D) por segundo.
- Multisesión — Multisesión es uno de los métodos de escritura de datos en los medios. La escritura de datos una vez en el medio se denomina una sesión simple, y la escritura más de una vez se denomina multisesión.
- Etiqueta ID3/WMA — La etiqueta ID3/WMA es la parte del archivo MP3 o WMA codificado que contiene información acerca de los archivos de música digital, del tipo del título de la canción, intérprete, título del álbum, velocidad binaria de codificación, duración de la pista, etc. La información de la etiqueta ID3 se visualiza en la línea de título álbum/intérprete/pista en la pantalla.
- AAC — Codificación de audio avanzada (AAC) es un formato de audio

comprimido. AAC ofrece mayor capacidad de compresión de archivos que MP3 y permite la edición de archivos de música y almacenamiento con la misma calidad que MP3.

#### Orden de reproducción

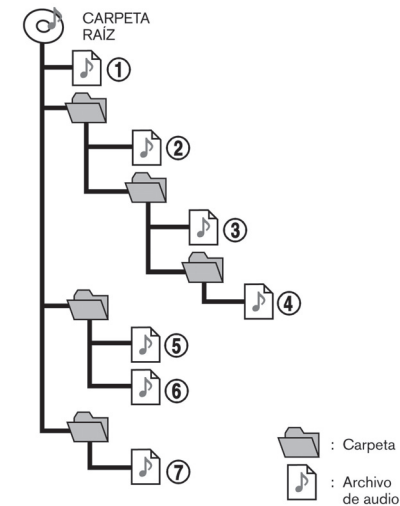

- Los nombres de las carpetas que no contengan archivos de audio comprimidos no se visualizan en la pantalla.

- El orden de reproducción es el orden en el que los archivos se han escrito con el software de escritura, de tal manera que los archivos no pueden reproducirse en el orden deseado.
- El orden de reproducción de la música de los archivos de audio comprimidos es el indicado en la ilustración.



Esquema de especificaciones para CD (si está disponible)

Medios compatibles		CD, CD-R*5, CD-RW*5	
Sistemas de archivos compatibles		CD, CD-R*5, CD-RW*5	
Versiones compatibles*1	MP3	Versión	MPEG1 Audio Layer3, MPEG2 Audio Layer3
		Frecuencia de muestreo	MPEG1 Audio Layer3: 32kHz, 44,1kHz, 48kHz MPEG2 Audio Layer3: 16kHz, 22,05kHz, 24kHz
		Velocidad binaria	MPEG1 Audio Layer3: 32 kbps - 320 kbps MPEG2 Audio Layer3: 8 kbps - 160 kbps
	WMA*2	Versión	WMA7, WMA8, WMA9, WMA9.1, WMA9.2
		Velocidad binaria/Muestreo de frecuencia	Tasa de bits: Ver 7, Ver 8: 32-192kbps Ver9,Ver9.1,Ver9.2:32-192kbps, VBR Frecuencia de muestreo: Ver7, Ver8:8k/11.025k/16k/22k/32k/44.1k Ver9,Ver9.1, Ver9.2:8k/11.025k/16k/22k/32k/44.1k/48 kHz
	AAC*3	Velocidad binaria/Muestreo de frecuencia	Tasa de bits: 8-256 kbps, VBR Frecuencia de muestreo: 11.025-48kHz
Información de etiqueta (título de la canción, nombre del artista y nombre del álbum)		Etiqueta ID3 VER1.0, VER1.1, VER2.2, VER2.3, VER2.4 (solamente MP3) Etiqueta WMA (solamente WMA) Etiqueta AAC (solamente AAC)	
Niveles de carpeta		CD, CD-R*5, CD-RW*5: Niveles de carpeta: 8, carpetas: 255 (incluida la carpeta raíz), archivos: 510 (Máx. 255 archivos en una carpeta)	
Códigos de carácter visualizables*4		01: SHIFT-JIS, ASCII, ISO-8859-1, UTF-8, UTF-16 BOM, UTF-16 Big Endian, UTF-16 Little Endian, 02: UNICODE, 03: UTF-16	

\*1 No se pueden reproducir los archivos creados con una combinación de una frecuencia de muestreo de 48 kHz y una tasa de bits de 64 kbps.

\*2 No se pueden reproducir los archivos WMA protegidos (DRM).

\*3 Hecho por iTunes.

\*4 Los códigos disponibles dependen del tipo de medio, de las versiones y de la información que va a visualizarse.

\*5 No se puede operar con el sistema de reconocimiento de voz.

 "7. Reconocimiento de voz"

3-10 Sistema de audio



## Gráfico de especificaciones para USB

### Archivos de música (modelos sin <SETTING> en el panel de control):

Medios compatibles	USB2.0
Sistemas de archivos compatibles	FAT16, FAT32
Niveles de carpeta	Niveles de carpeta: 8, archivos por carpeta: 255, carpetas: 512 (incluida la carpeta raíz), archivos: 8000
Información de etiqueta (título de la canción, nombre del artista y nombre del álbum)	Etiqueta ID3 VER1.0, VER1.1, VER2.2, VER2.3, VER2.4 (solamente MP3)
	Etiqueta WMA (solamente WMA)
	Etiqueta AAC (solamente AAC)

Formato			Frecuencia de muestreo	Velocidad binaria compatible
MP3 *1	MPEG1	Layer-3	32, 44.1, 48 kHz	32-320 kbps
	MPEG2		16, 22.05, 24 kHz	8-160 kbps
WMA *2			8, 11.025, 16, 22.05, 32, 44.1, 48 kHz	12-192 kbps
AAC (MPEG4) *3 (solamente prolongación "m4a")			11.025, 16, 22.05, 32, 44.1, 48 kHz	8-320 kbps
FLAC			8-192 kHz	128-12,288 kbps
WAV			8-192 kHz	128-12,288 kbps

\*1 No es compatible MPEG2.5.

\*2 WMA7, WMA8, WMA9, WMA9.1, WMA9.2 son compatibles. (No son compatibles WMA9 Professional, Lossless, Voice).

\*3 Solamente los archivos AAC codificados por iTunes son compatibles. No es compatible HE-AAC (alta eficiencia).

**Archivos de música (modelos con <SETTING> en el panel de control):**

Medios compatibles	USB2.0
Sistemas de archivos compatibles	FAT16, FAT32
Niveles de carpeta	Niveles de carpeta: 8, archivos por carpeta: 255, carpetas: 2500 (incluida la carpeta raíz), archivos: 32000
Información de etiqueta (título de la canción, nombre del artista y nombre del álbum)	Etiqueta ID3 VER1.0, VER1.1, VER2.2, VER2.3, VER2.4 (solamente MP3)
	Etiqueta WMA (solamente WMA)
	Etiqueta AAC (solamente AAC)

Formato			Frecuencia de muestreo	Velocidad binaria compatible
MP3 *1	MPEG1	Layer-3	32, 44.1, 48 kHz	32-320 kbps
	MPEG2		16, 22.05, 24 kHz	8-160 kbps
WMA *2			8, 11.025, 16, 22.05, 32, 44.1, 48 kHz	12-192 kbps
AAC (MPEG4) *3 (solamente prolongación "m4a")			11.025, 16, 22.05, 32, 44.1, 48 kHz	8-320 kbps
FLAC			8-192 kHz	128-12,288 kbps
WAV			8-192 kHz	128-12,288 kbps

\*1 No es compatible MPEG2.5.

\*2 WMA7, WMA8, WMA9, WMA9.1, WMA9.2 son compatibles. (No son compatibles WMA9 Professional, Lossless, Voice).

\*3 Solamente los archivos AAC codificados por iTunes son compatibles. No es compatible HE-AAC (alta eficiencia).

**3-12 Sistema de audio**

**Archivos de vídeo (si está disponible):**

Código de vídeo		Anchura máxima	Altura máxima	Velocidad binaria máxima	Frecuencia de fotogramas máxima
MPEG-2		1920 px	1080 px	50 Mbps	30 fps
MPEG-4		1920 px	1080 px	40 Mbps	30 fps
H.264	Perfil alto	1920 px	1080 px	62.5 Mbps	30 fps
	Otros	1920 px	1080 px	50 Mbps	30 fps
WMV9, VC-1	Perfil simple	352 px	288 px	384 kbps	15 fps
	Perfil principal	1920 px	1080 px	20 Mbps	30 fps
	Perfil avanzado	1920 px	1080 px	45 Mbps	30 fps



## AUDIO BLUETOOTH

- Es posible que el sistema de audio del vehículo no reconozca algunos dispositivos de audio por Bluetooth®.
  - Es necesario configurar la conexión inalámbrica entre un dispositivo de audio por Bluetooth® compatible y el módulo Bluetooth® del vehículo antes de utilizar el audio Bluetooth®.
  - El audio Bluetooth® podrá dejar de funcionar cuando
    - se reciba una llamada con el sistema de manos libres.
    - se verifique la conexión con el teléfono de manos libres.
    - se conecte el teléfono de manos libres o el dispositivo de audio.
    - se descargue la memoria de la agenda telefónica del teléfono celular conectado.
  - No coloque el dispositivo de audio por Bluetooth® en una zona rodeada de metal o alejada del módulo Bluetooth® del vehículo para evitar que la calidad tonal se degrade y la conexión inalámbrica se interrumpa.
  - Cuando se conecta un dispositivo de audio mediante la conexión inalámbrica Bluetooth®, la batería del dispositivo puede descargarse más rápido de lo habitual.
- Este sistema es compatible con el Perfil de Distribución Avanzada de Audio Bluetooth® (A2DP) y el Perfil de Control Remoto de Audio/Video (AVRCP).
  - Las funciones de red inalámbrica LAN (Wi-Fi) y Bluetooth® comparten la misma banda de frecuencia (2,4 GHz). El uso al mismo tiempo de las funciones Bluetooth® y de la red inalámbrica LAN podría retardar o desconectar la comunicación y podría causar sonidos inesperados. Se recomienda desactivar la red inalámbrica LAN (Wi-Fi) cuando utilice las funciones Bluetooth®.

## OPERACIONES DE AUDIO

### FUNCIONAMIENTO PRINCIPAL DE AUDIO

#### Activar/desactivar el sistema de audio

El interruptor de encendido o el interruptor de alimentación debe estar en la posición ACC u ON para activar el sistema de audio. Pulse **<VOL/  o **<AUDIO>** para activar la última fuente de audio que estaba en reproducción inmediatamente antes de apagar el sistema. Para apagar el sistema de audio, pulse nuevamente **<VOL/ .****

#### INFO:

También se puede activar el sistema de audio girando **<VOL/  estando desactivado el sistema.**

#### Seleccionar fuente de audio

#### Seleccionar en la pantalla del menú de fuente:

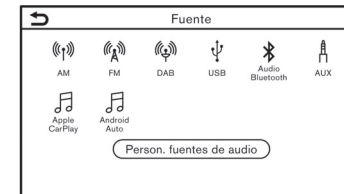

Ejemplo

1. Pulse **<AUDIO>** cuando se visualice la pantalla de audio.
2. Seleccione la fuente de audio que desea reproducir.

**INFO:**

- Al tocar [Fuente] en la esquina superior izquierda de la pantalla de audio también se visualizará la pantalla de menú de la fuente de audio.
- Cuando se seleccione [Pantalla Trasera] (si está disponible), la fuente de audio cambiará al sistema de entretenimiento trasero (RES) (si está disponible). Sin embargo, la imagen del dispositivo conectado HDMI no podrá visualizarse en la pantalla táctil. Para obtener información detallada, consulte el manual del propietario.
- Dependiendo del modelo, especificaciones y versiones del Software, la fuente de audio también se puede cambiar accionando la pantalla de información del vehículo. Consulte el Manual del propietario del vehículo para obtener más detalles sobre la pantalla de información del vehículo.

**Seleccionar en la barra de lanzamiento:**

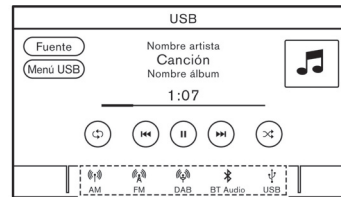

**Ejemplo**

Los iconos de fuente se visualizan en la barra de lanzamiento. Toque en el icono para seleccionar la fuente de audio deseada.

**Personalizar la barra de lanzamiento:**

Los iconos de fuente visualizados en la barra de lanzamiento se pueden personalizar.

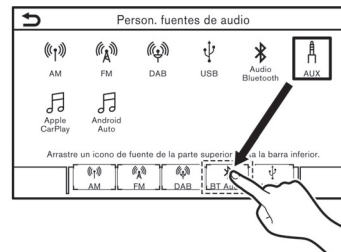

**Ejemplo**

1. Pulse **<AUDIO>** o toque [Fuente] estando visualizada la pantalla de audio.

2. Toque [Person. fuentes de audio].
3. Deslice el icono de fuente deseado hacia la barra de lanzamiento.
4. Pulse **<BACK>/< >** en el panel de control, **<BACK>** en la pantalla de control (si está disponible) o toque en [ **>** ] para confirmar el ajuste.

**Seleccionar utilizando el interruptor en el volante de dirección (si está disponible):**

Para modelos con **<SOURCE>** en el volante de dirección, la fuente de audio se podrá cambiar pulsando el interruptor.

**Seleccionar utilizando el interruptor en la columna de dirección (si está disponible):**

Para modelos con **<SOURCE/AUDIO>** en la columna de dirección, la fuente de audio se podrá cambiar pulsando el mando de control.

## RADIO

### Funcionamiento de la radio

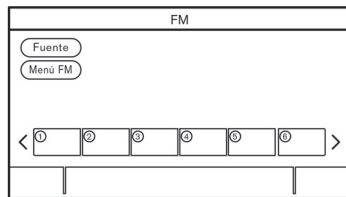

#### Activación de radio y selección de banda:

Para escuchar la radio, encienda el sistema de audio y seleccione una banda de radio deseada.

 "Seleccionar fuente de audio" (página 3-14)

#### **INFO:**

Cuando las señales de la emisora estéreo tengan poca intensidad, la radio cambiará automáticamente desde recepción estéreo a monoaural.

**Funcionamiento de la radio AM/FM/DAB (si está disponible):**

Las funciones en general de la radio AM, FM y DAB son las siguientes.

Las funciones y botones/interruptores disponibles podrán variar dependiendo de los modelos, especificaciones, versiones del Software y las condiciones.

Función	Funcionamiento	
	Modelos con sintonía rápida	Modelos sin sintonía rápida
Sintonía manual (AM/FM), Selección de componente de servicio (DAB)	<ul style="list-style-type: none"> <li>Panel de control                             <ul style="list-style-type: none"> <li>Gire &lt;TUNE SCROLL/SOUND&gt;/&lt;TUNE SCROLL/ENTER SOUND&gt;/&lt;TUNE SCROLL/OK&gt;.</li> </ul> </li> </ul>	<ul style="list-style-type: none"> <li>Panel de control                             <ul style="list-style-type: none"> <li>Gire &lt;TUNE SCROLL/SOUND&gt;/&lt;TUNE SCROLL/ENTER SOUND&gt;/&lt;TUNE SCROLL/OK&gt;.</li> <li>Pulse &lt;◀◀&gt;/&lt;▶▶&gt;.</li> </ul> </li> </ul>
Sintonía rápida	<ul style="list-style-type: none"> <li>Panel de control                             <ul style="list-style-type: none"> <li>Mantenga pulsado &lt;◀◀&gt;/&lt;▶▶&gt;.</li> </ul> </li> </ul>	-
Sintonía por búsqueda	<ul style="list-style-type: none"> <li>Panel de control                             <ul style="list-style-type: none"> <li>Pulse &lt;◀◀&gt;/&lt;▶▶&gt;.</li> </ul> </li> <li>Interruptor en el volante de dirección                             <ul style="list-style-type: none"> <li>Mantenga pulsado &lt;◀◀&gt;/&lt;▶▶&gt;.</li> <li>Mantenga inclinado &lt;▲ / ▼&gt;.</li> </ul> </li> </ul>	<ul style="list-style-type: none"> <li>Panel de control                             <ul style="list-style-type: none"> <li>Mantenga pulsado &lt;◀◀&gt;/&lt;▶▶&gt;.</li> </ul> </li> <li>Interruptor en el volante de dirección                             <ul style="list-style-type: none"> <li>Mantenga pulsado &lt;◀◀&gt;/&lt;▶▶&gt;.</li> <li>Mantenga inclinado &lt;▲ / ▼&gt;.</li> </ul> </li> </ul>
Preajuste de emisoras	<ul style="list-style-type: none"> <li>Pantalla de visualización táctil                             <ol style="list-style-type: none"> <li>Seleccione una banda de radio.</li> <li>Sintonice la emisora que desea almacenar.</li> <li>Mantenga pulsado uno de los números predeterminados en la lista de preajustes en la pantalla de la radio. La información tal como frecuencia, etc, se visualizará en la lista de preajustes.</li> </ol> </li> </ul>	
Selección de emisoras preajustadas	<ul style="list-style-type: none"> <li>Interruptor en el volante de dirección                             <ul style="list-style-type: none"> <li>Pulse &lt;◀◀&gt;/&lt;▶▶&gt;.</li> <li>Incline &lt;▲ / ▼&gt;.</li> </ul> </li> <li>Pantalla de visualización táctil                             <ul style="list-style-type: none"> <li>Toque levemente en la emisora preferida de la lista de preajustes en la pantalla de radio.</li> </ul> </li> </ul>	

- Para activar la modalidad HD Radio (si está disponible), toque en la tecla de activado/desactivado de modalidad HD Radio en la pantalla de radio.
- Para recibir la radiodifusión de HD Radio es necesario que la recepción de HD Radio esté habilitada. Ésta le permitirá recibir radiodifusión digital (en donde esté disponible), proporcionando un sonido de mejor calidad con recepción clara. Cuando esta función no esté habilitada o las emisiones de HD Radio no estén disponibles, se recibirá la radiodifusión analógica (AM/FM).



## Elementos de menú

Toque [Menú FM], [Menú AM] o [Menú DAB] (si están disponibles) en cada pantalla de radio para visualizar la pantalla de menú correspondiente.

Los elementos de menú disponibles podrán diferir dependiendo de los modelos, especificaciones y versiones de Software.

### [Menú FM]:

[TA]	Cuando se activa este elemento, el TA (Aviso de tráfico) interrumpirá la fuente de audio que se está reproduciendo.
[REG]	Cuando este elemento esté activado, el sistema cambiará a los programas de radio regionales una vez sean detectados.
[SCAN]	Al tocar, las emisoras serán sintonizadas desde las frecuencias bajas a altas y se detendrán en cada transmisión de emisora durante algunos segundos. Al tocar [SCAN] nuevamente durante este periodo de segundos se detendrá la exploración de estaciones y el radio permanecerá sintonizado en esa estación.
[Texto de radio]	Visualiza la información de texto de radio.
[Actualizar]	Toque para actualizar la lista de emisoras visualizada en la parte derecha de la pantalla del menú FM.
Lista de emisoras	Visualiza la lista de emisoras en la parte derecha de la pantalla del menú FM.

### [Menú AM]:

[TA]	Cuando se activa este elemento, el TA (Aviso de tráfico) interrumpirá la fuente de audio que se está reproduciendo.
[SCAN]	Al tocar, las emisoras serán sintonizadas desde las frecuencias bajas a altas y se detendrán en cada transmisión de emisora durante algunos segundos. Al tocar [SCAN] nuevamente durante este periodo de segundos se detendrá la exploración de estaciones y el radio permanecerá sintonizado en esa estación.
[Texto de radio]	Visualiza la información de texto de radio.
[Actualizar]	Toque para actualizar la lista de emisoras visualizada en la parte derecha de la pantalla del menú AM.
Lista de emisoras	Visualiza la lista de emisoras en la parte derecha de la pantalla del menú AM.

**[Menú DAB] (si está disponible):**

[TA]	Cuando se activa este elemento, el TA (Aviso de tráfico) interrumpirá la fuente de audio que se está reproduciendo.
[Texto de radio]	Toque para visualizar la información de texto de radio.
[Actualizar]	Toque para actualizar la lista de emisoras visualizada en la parte derecha de la pantalla del menú DAB.
[DAB-FM]	Cuando este elemento esté activado, el sistema busca y sintoniza las emisoras FM cuando la señal receptora de DAB es débil.
Lista de emisoras	Visualiza la lista de emisoras en la parte derecha de la pantalla del menú DAB.

REPRODUCTOR DE CD (si está disponible), DVD (si está disponible), DISPOSITIVO DE MEMORIA USB, iPod Y AUDIO BLUETOOTH®



**ADVERTENCIA:**

**No conecte, desconecte ni opere el dispositivo USB mientras conduce. De hacerlo, podría provocar una distracción. Si se distrae, podría perder el control del vehículo y provocar un accidente con lesiones graves.**



**PRECAUCIÓN:**

- **No fuerce el dispositivo USB en el puerto de conexión USB. Si se introduce el dispositivo USB inclinado o al revés en el puerto, es posible que el puerto sea dañado. Asegúrese de que el dispositivo USB esté conectado correctamente en el puerto de conexión USB.**
- **No sujete la cubierta del puerto de conexión USB (si está disponible) al sacar el dispositivo USB del puerto. De hacerlo, el puerto y la cubierta podrían dañarse.**
- **No deje el cable USB en un lugar en el que se pueda tirar de él involuntariamente. Jalar el cable puede averiar el puerto.**

## Conexión y activación

### CD/DVD:

#### Cargar

Introduzca un disco dentro de la ranura con su etiqueta hacia arriba. El disco se introducirá automáticamente en la ranura y comenzará a reproducirse.

#### Activación

Al introducir un disco en la ranura se activará la modalidad de CD/DVD.

La modalidad de disco también se puede seleccionar en la lista de fuentes estando un disco cargado.

 "Seleccionar fuente de audio" (página 3-14)

#### Dispositivo de memoria USB:

La disponibilidad de capacidad de reproducción de archivos de vídeo depende de los modelos y las especificaciones.

#### Conexión

Conecte en el puerto un dispositivo de memoria USB compatible.

 "Puerto de conexión USB (bus universal en serie) y toma de entrada AUX (auxiliar)" (página 2-9)

Consulte la información del propietario del fabricante del dispositivo relacionada con el uso y cuidado adecuados del dispositivo.

## Activación

Conectar el dispositivo de memoria USB en el puerto iniciará la reproducción de la memoria USB. El dispositivo de memoria USB también se podrá reproducir seleccionando la fuente en la pantalla de menú de fuentes de audio.

 "Seleccionar fuente de audio" (página 3-14)

Para reproducir archivos de música, toque [Audio] (si está disponible) en la pantalla de menú USB. Toque [Vídeo] (si está disponible) para reproducir archivos de vídeo.

## iPod:

### Conexión

Conecte un iPod compatible en el puerto de conexión USB por medio del cable USB.

 "Puerto de conexión USB (bus universal en serie) y toma de entrada AUX (auxiliar)" (página 2-9)

La batería del iPod será cargada cuando se conecte el dispositivo en el vehículo si el iPod es compatible con la carga mediante conexión USB.

Dependiendo del dispositivo y la versión del firmware del iPod, la pantalla del iPod muestra una pantalla de NISSAN o del accesorio conectado al completar la conexión. Cuando el iPod está conectado al vehículo, la biblioteca de música del iPod solamente puede manejarse con los controles de audio del vehículo.

### Activación

Al conectar un iPod al vehículo con el cable USB se activará la modalidad iPod. El iPod también se puede reproducir seleccionando la fuente en la pantalla de menú de fuente de audio.

 "Seleccionar fuente de audio" (página 3-14)

### Audio de Bluetooth®:

Su vehículo está equipado con audio Bluetooth®. Si dispone de un dispositivo Bluetooth® compatible con capacidad de transmisión de audio (perfil A2DP), puede establecer una conexión inalámbrica entre su dispositivo Bluetooth® y el sistema de audio del vehículo. Esta conexión permite escuchar el audio del dispositivo Bluetooth® utilizando los altavoces del vehículo. También permite el control básico del dispositivo para la reproducción y salto de archivos de audio utilizando el perfil de Bluetooth® AVRCP. No todos los dispositivos Bluetooth® disponen del mismo nivel de controles para el AVRCP. Consulte el manual de su dispositivo Bluetooth® para obtener información más detallada.

### Conexión

Conecte un dispositivo compatible Bluetooth® con capacidad de transmisión de audio (perfil A2DP) para configurar una conexión inalámbrica entre el dispositivo Bluetooth® y el sistema incorporado en el vehículo. La conexión Bluetooth® se pue-

de configurar en la pantalla de conexio-

nes.  
 "Configuración de Bluetooth®" (página 2-15)

### INFO:

- Dependiendo del dispositivo de audio Bluetooth® conectado, podría no ser posible realizar accionamientos de audio o podría originarse demora antes de que se reproduzca la música.
- No todos los dispositivos Bluetooth® disponen del mismo nivel de controles para el AVRCP. Consulte el manual de su dispositivo Bluetooth® para obtener información más detallada.
- Las funciones de red inalámbrica LAN (Wi-Fi) y Bluetooth® comparten la misma banda de frecuencia (2,4 GHz). El uso al mismo tiempo de las funciones Bluetooth® y de la red inalámbrica LAN podría retardar o desconectar la comunicación y podría causar sonidos inesperados. Se recomienda desactivar la red inalámbrica LAN (Wi-Fi) cuando utilice las funciones Bluetooth®.

### Activación

Un dispositivo de audio Bluetooth® se puede reproducir seleccionando la fuente en la pantalla de menú de fuente de audio.

 "Seleccionar fuente de audio" (página 3-14)

## Funcionamiento de CD, DVD, dispositivo de memoria USB, iPod y audio Bluetooth®

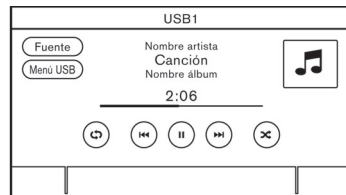

Las funciones en general del CD, DVD, dispositivo de memoria USB, iPod y de audio Bluetooth® son las siguientes. Las funciones y botones/interruptores disponibles podrán variar dependiendo de los modelos, especificaciones, versiones del Software y las condiciones.

Función	Operación	Fuente aplicables
Reproducción	<ul style="list-style-type: none"> <li>Pantalla de visualización táctil                             <ul style="list-style-type: none"> <li>Toque [ ▶ ].</li> </ul> </li> </ul>	CD, DVD, USB, iPod, audio Bluetooth®
Pausa	<ul style="list-style-type: none"> <li>Pantalla de visualización táctil                             <ul style="list-style-type: none"> <li>Toque [ II ].</li> </ul> </li> </ul>	CD, DVD, USB, iPod, audio Bluetooth®
Suspender reproducción	<ul style="list-style-type: none"> <li>Pantalla de visualización táctil                             <ul style="list-style-type: none"> <li>Toque [ ■ ].</li> </ul> </li> </ul>	DVD
Saltar pistas	<ul style="list-style-type: none"> <li>Panel de control                             <ul style="list-style-type: none"> <li>Pulse &lt; ⏮ &gt; / &lt; ⏭ &gt; .</li> <li>Gire &lt; TUNE SCROLL/SOUND &gt; / &lt; TUNE SCROLL/ENTER SOUND &gt; / &lt; TUNE SCROLL/OK &gt; *.</li> </ul> </li> <li>Interruptor en el volante de dirección                             <ul style="list-style-type: none"> <li>Pulse &lt; ⏮ &gt; / &lt; ⏭ &gt; .</li> <li>Incline &lt; ▲ / ▼ &gt; .</li> </ul> </li> <li>Mando de control en la columna de dirección                             <ul style="list-style-type: none"> <li>Deslice la rueda de sintonización.</li> </ul> </li> <li>Pantalla de visualización táctil                             <ul style="list-style-type: none"> <li>Toque [ ⏮ ] / [ ⏭ ] .</li> </ul> </li> </ul> <p>*: Dependiendo de los modelos, al girar &lt; TUNE SCROLL/SOUND &gt; / &lt; TUNE SCROLL/ENTER SOUND &gt; / &lt; TUNE SCROLL/OK &gt; podría cambiar carpetas si están disponibles.</p>	CD, USB, iPod, audio Bluetooth®

Función	Operación	Fuente aplicables
Saltar capítulos	<ul style="list-style-type: none"> <li>● Panel de control               <ul style="list-style-type: none"> <li>– Pulse &lt; ⏮ &gt; / &lt; ⏭ &gt;.</li> </ul> </li> <li>● Interruptor en el volante de dirección               <ul style="list-style-type: none"> <li>– Pulse &lt; ⏮ &gt; / &lt; ⏭ &gt;.</li> <li>– Incline &lt; ▲ / ▼ &gt;.</li> </ul> </li> <li>● Pantalla de visualización táctil               <ul style="list-style-type: none"> <li>– Toque [ ⏮ ] / [ ⏭ ].</li> </ul> </li> </ul>	DVD
Omitir mensajes comerciales	<ul style="list-style-type: none"> <li>● Pantalla de visualización táctil               <ul style="list-style-type: none"> <li>– Toque [ ⏮ ] / [ ⏭ ].</li> </ul> </li> </ul>	DVD
Omitir títulos/grupos	<ul style="list-style-type: none"> <li>● Interruptor en el volante de dirección               <ul style="list-style-type: none"> <li>– Mantenga pulsado &lt; ⏮ &gt; / &lt; ⏭ &gt;.</li> </ul> </li> </ul>	DVD
Retroceder/avanzar rápidamente	<ul style="list-style-type: none"> <li>● Panel de control               <ul style="list-style-type: none"> <li>– Mantenga pulsado &lt; ⏮ &gt; / &lt; ⏭ &gt;.</li> </ul> </li> <li>● Interruptor en el volante de dirección               <ul style="list-style-type: none"> <li>– Mantenga pulsado &lt; ⏮ &gt; / &lt; ⏭ &gt;.*</li> <li>– Mantenga inclinado &lt; ▲ / ▼ &gt;.</li> </ul> </li> <li>● Pantalla de visualización táctil               <ul style="list-style-type: none"> <li>– Mantenga pulsado [ ⏮ ] / [ ⏭ ].</li> </ul> </li> </ul> <p>*: No está disponible para DVD.</p>	CD, DVD, USB, iPod, audio Bluetooth®
Cambiar la modalidad de reproducción	<ul style="list-style-type: none"> <li>● Pantalla de visualización táctil               <ul style="list-style-type: none"> <li>– Toque [ ⏮ ] para cambiar la modalidad de repetición.</li> <li>– Toque [ ⏭ ]* para cambiar la modalidad aleatoria.</li> </ul> </li> </ul> <p>*: No está disponible para DVD.</p>	CD, DVD, USB (archivos de música), iPod, audio Bluetooth®
Cambiar la velocidad de reproducción	<ul style="list-style-type: none"> <li>● Pantalla de visualización táctil               <ul style="list-style-type: none"> <li>– Toque [Velocidad] para cambiar la velocidad de reproducción.</li> </ul> </li> </ul>	USB (archivos de vídeo)
Expulsar el disco	<ul style="list-style-type: none"> <li>● Panel de control               <ul style="list-style-type: none"> <li>– Pulse &lt; ▲ &gt; para expulsar un disco cuando el interruptor de encendido o el interruptor de alimentación está en la posición ACC u ON.</li> </ul> </li> </ul>	CD, DVD

## Elementos de menú

Toque [Menú CD], [Menú DVD], [Menú USB], [Menú iPod] y [Menú BT] en cada pantalla de audio para visualizar la pantalla de menú de audio correspondiente. Los elementos de configuración disponibles podrán diferir dependiendo de los modelos, especificaciones, versiones del Software y el dispositivo de audio conectado. Dependiendo del dispositivo Bluetooth® conectado, [Menú BT] no se podrá visualizar.

### [Menú CD]:

[TA]*	Cuando se activa este elemento, el TA (Aviso de tráfico) interrumpirá la fuente de audio que se está reproduciendo.
[Ahora suena]	Toque para visualizar la pantalla de CD.
Lista de carpetas y pistas	Se visualiza la lista de pistas para la carpeta seleccionada. El nombre de la subcarpeta se visualizará en la parte superior de la lista si existe una subcarpeta incluida en la carpeta seleccionada. Toque un elemento en la lista para seleccionar la carpeta o la pista. Toque [↩] y regrese a la pantalla anterior.

### [Menú DVD]:

[TA]*	Cuando se active este elemento, el TA (avisos de tráfico) recibido interrumpirá la fuente audiovisual que se está reproduciendo.
[Menú principal]	Visualiza el menú principal determinado para cada disco. Para obtener detalles, consulte las instrucciones adjuntas al disco.
[Teclas de control]	Visualiza las teclas de control en la pantalla. Toque < ▲ >> ▼ >> ▶ >> ◀ > para seleccionar los elementos visualizados en la pantalla. Toque [OK] para ejecutar el elemento seleccionado. Las teclas de control se pueden mover hacia la izquierda/derecha en la pantalla tocando [Mov] en el área de la tecla de control, y las teclas de control se pueden ocultar tocando [Ocultar].
[Menú de títulos]	Visualiza el menú de títulos.
[Lista de títulos]	Visualiza la lista de títulos.
[Buscar título]	Toque [+] o [-] para seleccionar el número de capítulo que desea buscar.
[Selección n°]	Visualiza la pantalla de teclado. Ingrese el número de la lista que desea reproducir.

[Búsqueda 10Key]		Visualiza la pantalla de teclado. Ingrese el número de capítulo y título deseado y toque [OK]. Toque [<] o [>] para cambiar el título/capítulo.
[Ajustes pantalla]	[Brillo]	Ajusta el brillo.
	[Contraste]	Ajusta el contraste.
	[Color]	Ajuste el color.
	[Nivel de negro]	Ajusta el nivel de negro.
[Visualización]		Toque para seleccionar un modo de visualización entre [Normal], [Cine] y [Completa].
[Voz]		Toque [+] o [-] para seleccionar un idioma deseado.
[Subtítulo]		Toque [+] o [-] para seleccionar una configuración de subtítulo entre las opciones disponibles.
[Ángulo]		Toque [+] y [-] para ajustar el ángulo.
[Marca ángulo]		Activa/desactiva la marca de ángulo visualizada en la pantalla.
[Omitir menú]		Activa/desactiva la modalidad de omisión del menú.
[Omitir CM]		Toque [+] o [-] para ajustar la duración de la omisión del CM.
[RDC]		Toque [+] o [-] para cambiar la configuración del control de margen dinámico. El control de margen dinámico afina el margen dinámico de sonido grabado en formato Dolby Digital.
[Idioma del DVD]		Toque [+] o [-] para cambiar el idioma del menú de DVD.
Modo PG/PL		Toque [ ▶ ] o [ ◀ ] para cambiar el modo PG/PL.

**[Menú USB] (archivos de música):**

[TA]*	Cuando se activa este elemento, el TA (Aviso de tráfico) interrumpirá la fuente de audio que se está reproduciendo.
[Ahora suena]	Toque para visualizar la pantalla de USB.
[Lista de carpetas]	Toque para visualizar la lista de carpetas. Toque un elemento en la lista para seleccionar la carpeta. Se visualizará la carpeta secundaria o la lista de pistas. Seleccione una carpeta secundaria o una pista en la lista.
[Vídeo]	Toque para cambiar la fuente del reproductor del dispositivo de memoria USB a vídeo.

**3-26 Sistema de audio**



[Carátula álbum]	Toque para activar/desactivar la pantalla de la carátula de álbum en la pantalla de USB.
[Listas de reproducción]	Toque para visualizar la lista de acuerdo al elemento seleccionado.
[Artistas]	
[Álbumes]	
[Canciones]	
[Géneros]	
[Autores]	

**[Menú USB] (archivos de vídeo):**

[TA]*	Cuando se active este elemento, el TA (avisos de tráfico) recibido interrumpirá la fuente audiovisual que se está reproduciendo.	
[Lista de carpetas]	Toque para visualizar la lista de carpetas. Toque un elemento en la lista para seleccionar la carpeta. Se visualizará la carpeta secundaria o la lista de pistas. Seleccione una carpeta secundaria o una pista en la lista.	
[Audio]	Toque para cambiar la fuente del reproductor del dispositivo de memoria USB a audio.	
[Ajustes pantalla]	[Brillo]	Ajusta el brillo.
	[Contraste]	Ajusta el contraste.
	[Nivel de negro]	Ajusta el nivel de negro.
[Relación de aspecto]	[Normal]	La relación será igual a la recibida del dispositivo conectado.
	[Completa]	La relación de vídeo no se modificará, y la longitud/ancho del vídeo ocupará toda la longitud/ancho.
	[Extendida]	La relación de vídeo se modificará, y el vídeo ocupará toda la pantalla.

**[Menú iPod]:**

[TA]*	Cuando se activa este elemento, el TA (Aviso de tráfico) interrumpirá la fuente de audio que se está reproduciendo.
[Ahora suena]	Toque para visualizar la pantalla de iPod.
[Lista actual]	Toque para visualizar la lista actual. Se visualiza una lista de pistas en la categoría seleccionada actualmente.
[Carátula álbum]	Toque para activar/desactivar la pantalla de la carátula del álbum en la pantalla del iPod.
[Listas de reproducción]	Toque para visualizar la lista de acuerdo al elemento seleccionado.
[Artistas]	
[Álbumes]	
[Canciones]	
[Géneros]	
[Autores]	
[Audiolibros]	
[Podcasts]	

**[Menú BT]:**

[TA]*	Cuando se activa este elemento, el TA (Aviso de tráfico) interrumpirá la fuente de audio que se está reproduciendo.
[Ahora suena]	Toque para visualizar la pantalla de audio Bluetooth®.
[Carátula álbum] *	Toque para activar/desactivar la pantalla de la carátula del álbum en la pantalla de audio Bluetooth®.
[Lista actual]	Toque para visualizar la lista actual. Se visualiza una lista de pistas en la carpeta seleccionada actualmente.
[Conexiones]	Toque para visualizar la pantalla de conexiones.  "Configuración de conexiones" (página 2-15)

Lista de carpetas

Toque un elemento en la lista para seleccionar la carpeta.

\*: Dependiendo de los modelos, especificaciones y versiones del Software, [TA] podrá visualizarse en las pantallas de operación principales para algunas fuentes de audio.



## DISPOSITIVOS AUXILIARES (AUX)

### Conexión y activación

#### Conexión:

Conecte un dispositivo AUX en la toma de entrada AUX por medio de un cable AUX.

Ubicación de la toma de entrada AUX:

 "Puerto de conexión USB (bus universal en serie) y toma de entrada AUX (auxiliar)" (página 2-9)

La toma de entrada AUX acepta cualquier dispositivo de audio analógico, como un reproductor de cintas portátil, un reproductor de CD o un reproductor de MP3.



#### INFO:

Introduzca una clavija mini estéreo de 3,5 mm (1/8 pulg.) en la toma de entrada de audio. Si se utiliza un cable con clavija sencilla, es posible que la salida de audio no funcione correctamente.

#### Activación:

Active el dispositivo AUX y conecte el dispositivo en la toma de entrada AUX. Seleccione la modalidad AUX en la pantalla del menú de fuentes de audio.

 "Seleccionar fuente de audio" (página 3-14)

#### Cambio del volumen:

En la pantalla AUX, toque en uno de los menús de ajuste de volumen para seleccionar la ganancia de salida de volumen.

### AUDIO DE TELÉFONO INTELIGENTE (si está disponible)

También podrá escuchar música desde su teléfono inteligente compatible utilizando Apple CarPlay o Android Auto.

 "Apple CarPlay" (página 5-18)



 "Android Auto™" (página 5-22)

#### Conectar el teléfono inteligente

Conecte el iPhone o el teléfono androide al puerto de conexión USB.

 "Puerto de conexión USB (bus universal en serie) y toma de entrada AUX (auxiliar)" (página 2-9)

### Funcionamiento de audio del teléfono inteligente

1. Conecte el iPhone o el teléfono androide al puerto de conexión USB y active Apple CarPlay o Android Auto.  
 "Funcionamiento de Apple CarPlay" (página 5-18)  
 "Funcionamiento de Android Auto" (página 5-23)
2. Pulse <AUDIO>.
3. Toque [Fuente].
4. Toque [Apple CarPlay] o [Android Auto] en la pantalla de menú de fuente de audio para iniciar la activa-

ción del audio del teléfono inteligente.

 "Seleccionar fuente de audio" (página 3-14)

## CONFIGURACIÓN DE AUDIO

La configuración de audio se puede ajustar o se pueden activar/desactivar las funciones relacionadas de audio con el siguiente procedimiento.

Toque [Sonido] en la pantalla de menú de configuración.

 "Configuración del sistema" (página 2-13)

Los elementos de configuración disponibles podrán diferir dependiendo de los modelos, las especificaciones y las versiones de Software.

Elementos de configuración	Acción
[Graves]	Ajuste la calidad del tono del altavoz y el balance de sonido tocando [-]/[+], [L]/[R] o [R]/[F].
[Medios]	
[Agudos]	
[Balance]	
[Fader]	
[Potenciador de graves]	Cuando esté activado este elemento, el sistema fortalece el sonido de bajos.
[Volumen según velocidad]	Ajusta de forma automática el volumen dependiendo de la velocidad del vehículo. Toque [-]/[+] para cambiar el nivel de sensibilidad.
[PersonalSpace]	Ajusta la configuración del audio para obtener un sonido óptimo de acuerdo a la posición en la cual escucha el conductor.
[Bose Centerpoint]	Cuando está activado este elemento, la reproducción de sonido Surround es generada desde una grabación estéreo tradicional. Active este elemento para habilitar Bose Centerpoint y para cambiar el nivel de efecto por medio de [Volumen Surround].
[Volumen Surround]	Toque [ + ]/[ - ] para ajustar el nivel del volumen Surround si está activado Bose Centerpoint.

### AJUSTES DE AUDIO CON BARRA DE AJUSTES DE AUDIO (si está disponible)

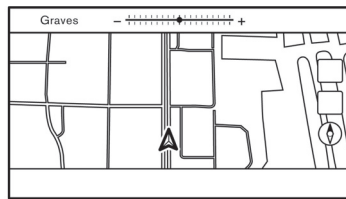

#### Ejemplo

La calidad del sonido se puede ajustar con los siguientes botones.

- <TUNE SCROLL/SOUND>\*
- <TUNE SCROLL/ENTER SOUND>\*
- <TUNE SCROLL/OK>\*
- <⏪ /ENTER SOUND>\*
- <⏪ /SOUND>\*
- <⏪ /OK>\*

\*: Si está disponible

La barra de ajuste de audio se visualizará al pulsar alguno de los botones indicados en la lista anterior cuando la pantalla de lista no se visualice. El menú cambiará a los elementos de configuración disponibles cada vez que se pulse el botón.

Gire el botón para ajustar el nivel del elemento de ajuste seleccionado.

### 3-32 Sistema de audio

#### INFO:

Esta función podría no estar disponible cuando un menú esté resaltado en la pantalla.

### CUIDADO Y LIMPIEZA DE CD/DVD/ DISPOSITIVO DE MEMORIA USB

CD/DVD (si está disponible)

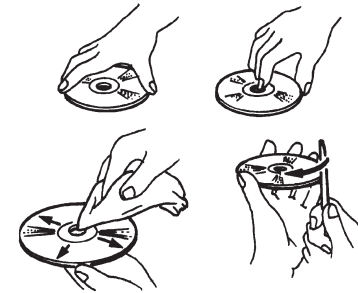

- Sujete el disco por los bordes. No toque nunca la superficie del disco. No doble el disco.
- Coloque siempre los discos en la caja de almacenamiento cuando no los esté utilizando.
- Para la limpieza del disco, utilice un paño suave para limpiar la superficie desde el centro a los bordes exteriores. No limpie el disco realizando movimientos circulares. No utilice limpiadores de discos convencionales ni alcohol para uso industrial.
- Los discos nuevos pueden tener los bordes interior y exterior ásperos. Elimine los bordes ásperos frotando los bordes interior y exterior con el

lateral de un bolígrafo o lápiz como se indica en la ilustración.

#### DISPOSITIVO DE MEMORIA USB

- Nunca toque la parte de los terminales del dispositivo de memoria USB.
- No coloque objetos pesados encima del dispositivo de memoria USB.
- No guarde el dispositivo de memoria USB en lugares muy húmedos.
- No esponga el dispositivo de memoria USB a la luz directa del sol.
- No derrame ningún líquido sobre el dispositivo de memoria USB.

Consulte el Manual del propietario del dispositivo de memoria USB para obtener más detalles.



**ANOTACIONES**

**3-34 Sistema de audio**



## 4 Teléfono de manos libres

Sistema telefónico de manos libres		
Bluetooth® .....	4-2	
Pantalla del teléfono .....	4-3	
Indicadores .....	4-4	
Teléfono .....	4-4	
Asistente de mensaje de texto a manos libres .....	4-7	
Configuración de teléfono y mensajes de texto .....	4-11	



## SISTEMA TELEFÓNICO DE MANOS LIBRES BLUETOOTH®

### ADVERTENCIA:

- Utilice el teléfono después de detener su vehículo en un sitio seguro. Si usted necesita utilizar un teléfono mientras conduce, hágalo siempre con extremo cuidado a fin de prestar toda la atención a la conducción del vehículo.
- Si no puede prestarle toda la atención necesaria al funcionamiento del vehículo mientras está hablando por teléfono, salga de la carretera en un sitio seguro y detenga su vehículo antes de hacerlo.

### PRECAUCIÓN:

Para evitar descargar la batería del vehículo (batería de 12V), utilice el teléfono solamente después de arrancar el motor, el sistema híbrido o el sistema e-POWER.

Su vehículo se encuentra equipado con el sistema telefónico de manos libres Bluetooth®. Si dispone de un teléfono celular compatible equipado con Bluetooth®, podrá establecer una conexión inalámbrica entre su teléfono celular y el módulo telefónico integrado en el vehículo. Con la tecnología inalámbrica Bluetooth®, usted puede realizar o recibir llamadas con su teléfono celular en el bolsillo.

Una vez que se ha conectado el teléfono

celular al módulo telefónico del vehículo, no es necesario repetir el procedimiento de conexión del teléfono. El teléfono se selecciona automáticamente con el módulo telefónico integrado en el vehículo al poner el interruptor de encendido o el interruptor de alimentación en posición ACC u ON con el teléfono celular seleccionado activado y estando en el interior del vehículo.

Usted puede registrar hasta 6 diferentes dispositivos Bluetooth® en el módulo telefónico incorporado en el vehículo. Sin embargo, usted podrá conversar una vez mediante sólo un teléfono.

El sistema de reconocimiento de voz (si está disponible) es compatible con los comandos del teléfono, de tal manera que es posible marcar un número telefónico por medio de su voz.

 "Reconocimiento de voz" (página 7-2)

Antes de utilizar el sistema telefónico de manos libres Bluetooth®, consulte las siguientes indicaciones.

- Las funciones de red inalámbrica LAN (Wi-Fi) y Bluetooth® comparten la misma banda de frecuencia (2,4 GHz). El uso al mismo tiempo de las funciones Bluetooth® y de la red inalámbrica LAN podría retardar o desconectar la comunicación y podría causar sonidos inesperados. Se recomienda desactivar la red inalámbrica LAN (Wi-Fi) cuando utilice las funciones Bluetooth®.

- Configure la conexión inalámbrica entre un teléfono celular compatible y el módulo telefónico integrado en el vehículo antes de comenzar a utilizar el sistema de manos libres con Bluetooth®.

- Algunos teléfonos celulares vía Bluetooth® podrían no ser reconocidos por el módulo telefónico incorporado en el vehículo.

Consulte a un concesionario NISSAN para conocer la compatibilidad del teléfono.

- Usted no estará en capacidad de utilizar un teléfono de manos libres cuando exista alguna de las siguientes condiciones:

– Su vehículo se encuentra fuera del área de servicio telefónico.

– Su vehículo se encuentra en áreas con difícil acceso de radiofrecuencia tales como un túnel, estacionamiento en un garaje subterráneo, detrás de un edificio con gran altura o en un área montañosa.

– El teléfono celular está bloqueado para que no se pueda marcar.

- Si el estado de las ondas radiofónicas no es el ideal o el sonido ambiente es demasiado alto, puede que resulte difícil escuchar la voz del otro interlocutor durante una llamada.

## 4-2 Teléfono de manos libres





- Inmediatamente después de poner el interruptor de encendido o el interruptor de alimentación en la posición ACC u ON, puede que no sea posible recibir una llamada durante un corto periodo de tiempo.
- No coloque el teléfono celular en un área con entorno metálico o lejos del módulo telefónico incorporado en el vehículo con el objetivo de evitar la degradación en la calidad del tono y la interrupción en la conexión inalámbrica.
- Durante el enlace de un teléfono celular a la conexión inalámbrica Bluetooth®, la batería del teléfono celular podrá descargarse más rápido que en condiciones normales.
- Consulte a un concesionario NISSAN si el sistema telefónico de manos libres Bluetooth® funciona incorrectamente.
- Algunos teléfonos celulares u otros dispositivos pueden causar interferencias o zumbidos provenientes de los altavoces del sistema de audio. Si cambia de ubicación el dispositivo, puede reducir o eliminar el ruido.
- Consulte el procedimiento de registro específico para su teléfono, carga de la batería, antena del teléfono celular, etc. en el manual de usuario del teléfono celular.
- La visualización de la antena en la pantalla podría no coincidir con la

visualización de la antena en algunos teléfonos celulares.

- La visualización de la batería en la pantalla podría no coincidir con la visualización de la batería de algunos teléfonos celulares.
- El micrófono está ubicado cerca de la luz del mapa.
- Mantenga el máximo silencio posible en el interior del vehículo para escuchar la voz del interlocutor claramente y minimizar el eco.
- Si la recepción entre los interlocutores no es clara, ajustar el volumen de la llamada saliente puede mejorar el sonido.  
 "Botones de control y pantalla de visualización táctil" (página 2-2)







#### PANTALLA DEL TELÉFONO

La pantalla del teléfono se puede visualizar por medio de las siguientes operaciones.

- Pulse <  > en el panel de control\*
- Pulse <  > en el volante de dirección\*
- Pulse <    > en la columna del volante\*
- Toque [Teléfono] en la barra de lanzamiento

\*: Si está disponible

#### Elementos disponibles

Elemento de menú	Acción
[Marc. rápida]	Visualiza la pantalla de marcación rápida.  "Realizar una llamada" (página 4-4)
[Agenda telef.]	Visualiza la pantalla de agenda telefónica.  "Realizar una llamada" (página 4-4)
[Historial de llam.]	Visualiza la pantalla del historial de llamadas.  "Realizar una llamada" (página 4-4)
[Marcar número]	Visualiza la pantalla de ingreso de número telefónico.  "Realizar una llamada" (página 4-4)
[Mensaje de texto]	Visualiza la pantalla de lista de mensajes recibidos.  "Visualización de la lista de mensajes recibidos" (página 4-8)
[Conexiones]	Visualiza la pantalla de conexiones.  "Configuración de Bluetooth®" (página 2-15)

[Volumen]	Visualiza la pantalla de ajuste del volumen.  "Configuración de volumen" (página 4-13)
-----------	--

**INFO:**

Dependiendo del dispositivo conectado, algunas funciones no se podrán utilizar.

**INDICADORES**

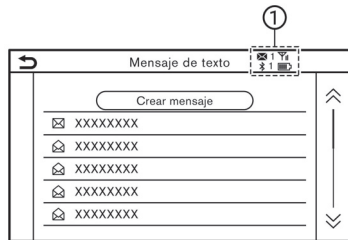





**Ejemplo**

Cuando un teléfono celular esté conectado por medio de la conexión inalámbrica Bluetooth®, los indicadores ① para teléfono y mensaje de texto se visualizarán en la parte superior de la pantalla.

Los indicadores disponibles podrán diferir dependiendo de los modelos, las especificaciones y las versiones de Software.

**4-4 Teléfono de manos libres**

 1	Indica el número de los mensajes recibidos sin leer.
 1	Indica el dispositivo Bluetooth® conectado actualmente.
	Indica que hay dispositivo(s) Bluetooth® conectado(s).
	Indica la intensidad de la señal que el dispositivo Bluetooth® está recibiendo.
	Indica el volumen de carga restante de la batería del dispositivo Bluetooth®.

**TELÉFONO**

**Conectar un teléfono manos libres Bluetooth®**



Un teléfono celular debe estar conectado al sistema telefónico de manos libres Bluetooth® antes de la operación. Se pueden registrar hasta 6 dispositivos Bluetooth® al sistema.

 "Configuración de Bluetooth®" (página 2-15)

**Seleccionar un teléfono**

Siga las siguientes instrucciones para seleccionar un dispositivo conectado y utilizarlo con el sistema telefónico de manos libres Bluetooth®:

1. Toque [Teléfono] en la barra de lanzamiento.

2. Toque [Conexiones] y toque [Bluetooth]. Se visualiza la lista de teléfonos celulares conectados.
3. Toque uno de los teléfonos celulares conectados de la lista.  
 Cuando la conexión sea exitosa, se visualizará "Conectado" bajo el nombre del dispositivo.  
 Si  se visualiza en gris, toque .

**INFO:**

Para seleccionar un teléfono, será necesario activar el Bluetooth® del teléfono celular.

**Realizar una llamada**

1. Toque [Teléfono] en la barra de lanzamiento.
2. Seleccione uno de los métodos siguientes para realizar una llamada.

[Marc. rápida]	Seleccione un número telefónico registrado como número de marcación rápida.  "Marcación rápida" (página 4-14)
----------------	--

[Agenda telef.]	<p>Seleccione una persona y el número telefónico en la guía telefónica al cual desea llamar. Dependiendo del dispositivo, la guía telefónica se descargará del teléfono celular automáticamente cuando sea conectado. Si no se realiza la descarga automática, el número de teléfono deberá ser transferido al sistema telefónico de manos libres desde el teléfono celular antes de utilizar este método.</p> <p> "Configuración de teléfono" (página 4-11)</p>
[Historial de llam.]	<p>Seleccione el número telefónico desde las llamadas entrantes, salientes o pérdidas más recientes.</p>
[Marcar número]	<p>Ingrese el número de teléfono manualmente utilizando el teclado visualizado en la pantalla.</p>

 **INFO:**

En el caso de los modelos con disponibilidad de conexión simultánea para dos teléfonos a manos libres vía Bluetooth®, cualquiera de los dispositivos telefónicos conectados podrá seleccionarse para el accionamiento de marcación cuando esté activado el elemento [Permitir 2 teléfonos simultan.].

 "Configuración de Bluetooth®" (página 2-16)



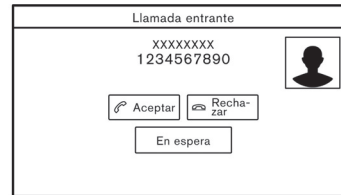

### Recibir una llamada



Cuando reciba una llamada telefónica, la pantalla cambia a la pantalla de llamadas entrantes y el timbre se reproducirá por medio del sistema de audio del vehículo.

#### Contestar una llamada:

Para contestar una llamada, realice una de las siguientes acciones.

- Pulse <  > (si está disponible) en el volante de dirección.
- Pulse <    > (si está disponible) en la columna del volante.
- Toque [Aceptar].

#### Rechazar una llamada:

Para rechazar una llamada, realice una de las siguientes acciones.

- Mantenga pulsado <  > (si está disponible) en el volante de dirección.
- Toque [Rechazar].

### Dejar en espera una llamada:

Para dejar en espera una llamada, toque [En espera].

 **INFO:**

En el caso de los modelos con capacidad de conexión simultánea de dos teléfonos a manos libres vía Bluetooth®, se podrán conectar al mismo tiempo dos dispositivos de teléfono estando activado [Permitir 2 teléfonos simultáneamente]. Si en uno de los dispositivos conectados se recibe una llamada estando en línea el otro dispositivo, aparecerá un mensaje emergente indicando que al responder dicha llamada se suspenderá la línea del otro dispositivo conectado. Toque [Aceptar] para responder la llamada y suspender la línea del otro dispositivo. Toque [Rechazar] para continuar con la conversación actual en el otro dispositivo.

### Durante una llamada

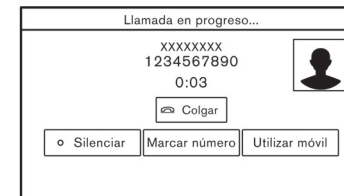

#### Ejemplo

La pantalla de progreso de llamada aparecerá durante una llamada.

Para colgar el teléfono, toque [Colgar].

**Operaciones durante una llamada:**

Además de colgar una llamada o contestar/rechazar la entrada de llamadas, también existen otras opciones disponibles.

Toque una de las siguientes teclas visualizadas en la pantalla para llevar a cabo la acción.

Elemento disponible	Acción
[Utilizar móvil]	Transfiere la llamada al teléfono celular.
[Silenciar]	Cuando está en silencio, su voz no será escuchada por la persona al otro lado de la otra línea.
[Marcar número]	Utilizando la marcación por tonos, se envían dígitos al servidor al utilizar servicios como el buzón de voz.
[Transferir llam.]*	Responde otra llamada entrante. La persona con la que está hablando se mantendrá en espera. Toque nuevamente para hablar con la persona en espera de nuevo.

\*: Disponible cuando se recibe una llamada mientras esté en la línea con otra persona. La disponibilidad de esta función

**4-6 Teléfono de manos libres**

depende del teléfono celular.

**INFO:**

Para realizar un ajuste más bajo o más alto de la voz de la persona, pulse < [V] > (si está disponible) en el volante de dirección, pulse < [V] > (si está disponible) en la columna del volante en la parte posterior o gire <VOL/ [V] >/<VOLUME/ [V] > en el panel de control mientras habla por teléfono.

**Llamada de una segunda persona:**

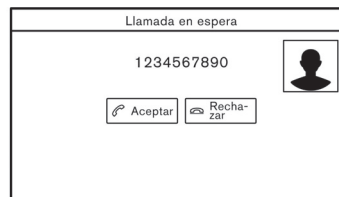

La pantalla de llamada en espera aparecerá cuando se reciba una segunda llamada telefónica durante una llamada.

**Contestar la llamada de una segunda persona:**

Para contestar la llamada de la segunda persona y dejar en espera a la primera persona que ha llamado, lleve a cabo una de las siguientes acciones.

- Pulse < [V] > (si está disponible) en el volante de dirección.

- Pulse < [V] > (si está disponible) en la columna del volante.

- Toque [Aceptar].

**Rechazar la llamada de una segunda persona:**

Para rechazar la llamada de una segunda persona y continuar la conversación con la primera persona que ha llamado, toque [Rechazar].

**Durante una llamada con una segunda persona:**

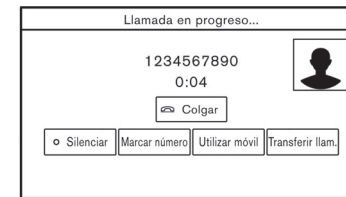

**Ejemplo**

Para colgar el teléfono y regresar a la conversación con la primera persona que ha llamado, toque [Colgar].

Para cambiar entre dos llamadas en la línea, toque [Transferir llam.].

## ASISTENTE DE MENSAJE DE TEXTO A MANOS LIBRES

### ADVERTENCIA:

- Utilice la función de mensajes de texto después de estacionar su vehículo en un lugar seguro. Si usted necesita utilizar la función mientras conduce, hágalo siempre con extremo cuidado a fin de prestar toda la atención a la conducción del vehículo.
- Las leyes en algunas jurisdicciones podrían restringir el uso de "Pronunciación de texto". Compruebe los reglamentos locales antes de utilizar esta función.
- Las leyes en algunas jurisdicciones podrían restringir el uso de algunas aplicaciones y funciones, tales como redes de comunicación social y funciones de texto. Compruebe las regulaciones locales para cualquier requerimiento.
- Si no está en capacidad de prestar toda la atención necesaria al funcionamiento del vehículo mientras utiliza la función de mensaje de texto, salga de la carretera en un sitio seguro y detenga su vehículo.

### PRECAUCIÓN:

Esta función estará inhabilitada si no es compatible con el dispositivo conectado. Consulte el Manual del propietario del teléfono para obtener más detalles e instrucciones.

El sistema permite el envío y recepción de mensajes de texto a través de la interfaz del vehículo.

La disponibilidad de la función de mensaje de texto podría variar dependiendo del teléfono celular.

### Recibir un mensaje

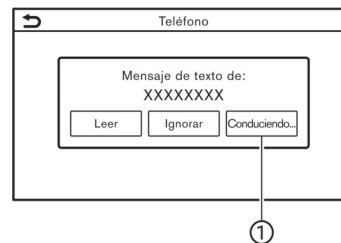

Cuando el teléfono celular conectado al vehículo recibe un mensaje de texto, aparecerá una notificación en la pantalla táctil junto con un tono. (Dependiendo del modelo, la notificación también aparecerá en la pantalla de información del vehículo).

Para verificar el mensaje, toque [Leer].









Toque [Ignorar] para almacenar el mensaje y verificarlo más tarde.

Si desea responder utilizando un mensaje predefinido, toque en el mensaje para responder automáticamente ①.

El mensaje de texto para respuesta automática se puede editar.

 "Configuración de teléfono" (página 4-11)

### INFO:

- Dependiendo del teléfono celular, la configuración de visualización de la notificación podría requerir de activación en el teléfono celular.
- Modelos con <  > en el volante de dirección:  
Accionando el interruptor en el volante de dirección se podrá seleccionar si se lee o se ignora el mensaje. Pulse <  > para leer el mensaje. Mantenga pulsado el interruptor para ignorar el mensaje.
- Modelos con <    > en la columna del volante:  
Pulse <    > para leer el mensaje.

## Visualización de la lista de mensajes recibidos



1. Toque [Teléfono] en la barra de lanzamiento.
2. Toque [Mensaje de texto].
3. Toque un elemento en la lista para leer o responder el mensaje.

### INFO:

- Se pueden almacenar hasta 100 mensajes en la lista de mensajes.
- En el caso de los modelos con capacidad de conexión simultánea de dos teléfonos a manos libres vía Bluetooth®, cualquiera de los dispositivos de teléfono conectados se podrá seleccionar para la operación de lectura de mensaje de texto cuando esté activado [Permitir 2 teléfonos simultáneamente].  
 "Configuración de Bluetooth®" (página 2-16)

## Pantalla de mensajes recibidos

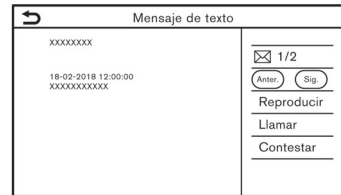

Al tocar [Leer] en la pantalla de notificación de nuevo mensaje o al seleccionar un mensaje de la lista de mensajes aparecerán los detalles del mensaje recibido en la pantalla.

### Acciones disponibles:

- [Anter.]:  
Toque para leer el mensaje anterior.
- [Sig.]:  
Toque para leer el siguiente mensaje.
- [Reproducir]/[Detener]:  
Toque [Reproducir] para hacer que el sistema telefónico de manos libres lea en voz alta el mensaje recibido. Toque [Detener] para detener la lectura.
- [Llamar]:  
Si el remitente del mensaje está registrado en la agenda telefónica, toque este icono para realizar una llamada al remitente.
- [Contestar]:  
Se puede seleccionar un mensaje de

respuesta desde la plantilla.

 "Enviar un mensaje de texto" (página 4-9)

### INFO:

- Pulse < ▲ > / < ▼ > (si está disponible) en el volante de dirección o incline < ▲ / ▼ > (si está disponible) en el volante de dirección para leer el anterior o el siguiente mensaje.
- Dependiendo de la configuración del idioma, la función "Pronunciación de texto" podría no estar disponible.
- Las teclas disponibles podrían variar dependiendo de las situaciones y de los modelos.
- Si el nombre y el número telefónico del remitente están registrados en la agenda telefónica, el nombre del remitente se visualizará al recibir un mensaje.
- Para ajustar el volumen de voz de lectura del mensaje, pulse < 🔊 > (si está disponible) en el volante de dirección, pulse < 🔊 > (si está disponible) en la columna del volante en la parte posterior o gire < VOL / 🔊 > / < VOLUME / 🔊 > en el panel de control.



## Enviar un mensaje de texto

Dependiendo del teléfono celular es posible que esta función no sea compatible.

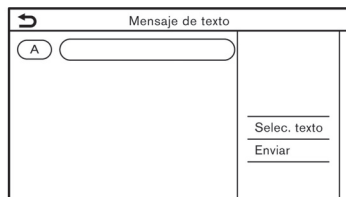

1. Toque [Teléfono] en la barra de lanzamiento.
2. Toque [Mensaje de texto].
3. Toque [Crear mensaje].

### **INFO:**

En el caso de los modelos con disponibilidad de conexión simultánea para dos teléfonos a manos libres vía Bluetooth®, cualquiera de los dispositivos telefónicos conectados podrá seleccionarse para el envío del mensaje de texto cuando esté activado el elemento [Permitir 2 teléfonos simultan.].

 "Configuración de Bluetooth®" (página 2-16)

Los siguientes elementos se encuentran disponibles.

Elemento disponible		Acción
[A]	[Introducir número con el teclado]	Introduzca el número telefónico del receptor utilizando el teclado. Toque [OK] para confirmar.
	[Marc. rápida]	Seleccione un receptor en la lista de marcación rápida.
	[Agenda telef.]	Seleccione un receptor en la agenda telefónica.
	[Historial de llam.]	Seleccione un receptor/número telefónico en el historial de llamadas.
[Selec. texto]	[Predefinido]	Toque para visualizar una lista de mensajes de texto predefinidos.
	[Personalizado]	Toque para visualizar una lista de formatos preestablecidos para mensajes de texto personalizados. Los textos personalizados se pueden crear o editar desde el menú de ajustes.  "Configuración de teléfono y mensajes de texto" (página 4-11)
[Enviar]		Toque para enviar el mensaje.

## CONFIGURACIÓN DE TELÉFONO Y MENSAJES DE TEXTO

### Configuración de teléfono



Los ajustes del sistema telefónico de manos libres Bluetooth® se pueden cambiar según las preferencias del usuario.

Toque [Teléfono] en la pantalla de menú de configuración.

 "Configuración del sistema" (página 2-13)

Los elementos de configuración disponibles podrán diferir dependiendo de los modelos, las especificaciones y las versiones de Software.

#### Elementos de configuración disponibles

Elemento de configuración		Acción
[Conexiones]		Visualiza la pantalla de conexiones. Estará disponible la conexión, selección y borrado de teléfono, así como otras funciones.  "Configuración de conexiones" (página 2-15)
[Marc. rápida]	[Editar]	Los elementos de entrada de la marcación rápida se pueden editar. Toque [Añadir nueva] para registrar un nuevo elemento de entrada.  "Marcación rápida" (página 4-14)
	[Eliminar todo]	Elimina todos los números telefónicos en la marcación rápida.
[Agenda telef.]	[Descargar agenda telefónica completa]	Se descargan a la vez todos los números telefónicos almacenados en la agenda telefónica de un teléfono celular conectado al vehículo.
	[Descargar automáticamente]	Activa/desactiva la descarga automática de la agenda telefónica del teléfono celular conectado.
	[Ordenar agenda telef. por]	Cambia el orden de los contactos en la agenda telefónica.

[Mensaje de texto]	[Mensaje de texto]	Activa/desactiva la función de mensaje de texto.
	[Timbre de mensaje de texto]	Activa/desactiva el sonido de mensajes recibidos.
	[Firma]	Activa/desactiva el ajuste de firma para los mensajes de texto enviados.
	[Respuesta automática]	Activa/desactiva la función de respuesta de mensaje de texto automática.
	[Mensaje de respuesta automática]	Seleccione el mensaje de texto utilizado para la función de respuesta automática.
	[Editar texto personalizado]	Crea o edita una respuesta de mensaje de texto personalizada.
[Notificaciones]	[Sólo el conductor]	Cuando este elemento esté activado, la notificación de la llamada entrante se visualiza solo en la pantalla de información del vehículo.
	[Timbre del vehículo]	Activa/desactiva el timbre del vehículo.
[Retención automática]		Cuando este elemento esté activado, quedará automáticamente en espera una entrada de llamada telefónica.

 **INFO:**

La configuración de [Sólo el conductor] estará inaccesible mientras esté activado Apple CarPlay (si está disponible), Android Auto (si está disponible) o Yandex.Auto.

## Configuración de volumen

Se puede ajustar la configuración de volumen.

1. Toque [Teléfono] en la barra de lanzamiento.
2. Toque en [Volumen].

Los siguientes elementos de configuración de volumen están disponibles.

Elementos de configuración	Acción
[Timbre teléfono]	Ajusta el nivel de volumen del timbre de las llamadas de entrada.
[Llamada saliente]	Ajusta el nivel de volumen de las llamadas de salida.



También se podrá acceder a los ajustes del volumen desde la pantalla de menú de configuración.

 "Configuración del sistema" (página 2-13)

## Marcación rápida

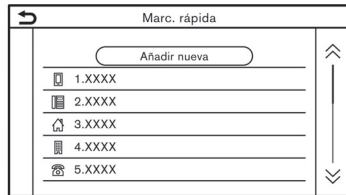

Se pueden registrar hasta 20 elementos de entrada de marcación rápida.

Los elementos de entrada de la marcación rápida se pueden utilizar para realizar llamadas rápidamente y enviar mensajes de texto.

### Registro:

1. Toque [Teléfono] en la barra de lanzamiento.
2. Toque [Marc. rápida].
3. Seleccione [Editar].
4. Toque [Añadir nueva] para registrar un número telefónico en la lista de marcación rápida.
5. Seleccione un método para llevar a cabo el registro.

### Métodos disponibles:

- [Copiar de hist. de llamadas]:  
Se puede seleccionar un número telefónico de las listas de historia de llamadas en [Todos], [Entrantes], [Salientes], o [Perdidas].

- [Copiar de agenda telefónica]:  
Se puede seleccionar un número telefónico de la agenda telefónica.
- [Introducir número con el teclado]:  
Se puede introducir un número telefónico manualmente utilizando el teclado.

### INFO:

Los métodos disponibles podrían variar dependiendo de la compatibilidad del teléfono celular.

6. Se visualizará la pantalla de registro cuando se haya seleccionado un número telefónico. Introduzca el número telefónico y edite la información del elemento de entrada según sea necesario.
7. Toque [OK] para almacenar el elemento de entrada.

### INFO:

- También se podrán registrar los elementos de entrada de la marcación rápida desde [Teléfono] en la pantalla del menú de configuración.  
☞ "Configuración de teléfono" (página 4-11)
- En el caso de los modelos con disponibilidad de conexión simultánea para dos teléfonos a manos libres vía Bluetooth®, cualquiera de

los dispositivos telefónicos conectados podrá seleccionarse para el accionamiento de marcación cuando esté activado el elemento [Permitir 2 teléfonos simultán.].  
☞ "Configuración de Bluetooth®" (página 2-16)

### Etiqueta de voz (si está disponible):

Se puede grabar una etiqueta de voz para cada uno de los números de marcación rápida registrados y se podrá utilizar para marcar el número mediante voz.

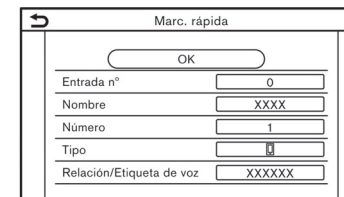

Seleccione [Relación/Etiqueta de voz] en la pantalla de registro de marcación rápida.

- Seleccione la relación deseada en la lista.
- Toque [Personalizado] y toque [Guardar] para registrar su etiqueta de voz original.



**INFO:**

- Toque [Reproducir] para reproducir la etiqueta de voz grabada.
- Toque [Eliminar] para borrar la etiqueta de voz.



**ANOTACIONES**

4-16 **Teléfono de manos libres**



## 5 Información

Menú de información .....	5-2	Funcionamiento de Apple CarPlay .....	5-18
Actualizar el Software del sistema (si está disponible) .....	5-6	Configuración de Apple CarPlay .....	5-20
NissanConnect Services (si está disponible para Europa y Rusia) .....	5-8	Limitaciones del sistema Apple CarPlay .....	5-21
Políticas de privacidad de NissanConnect Services .....	5-8	Android Auto™ (si está disponible) .....	5-22
Menús de NissanConnect Services .....	5-8	Compatibilidad .....	5-22
Configuración de NissanConnect Services .....	5-8	Configuración inicial de Android Auto .....	5-22
Funcionalidad NissanConnect Services ofrecida por SiriusXM™ (si está disponible para México) .....	5-9	Funcionamiento de Android Auto .....	5-23
Suscripción a NissanConnect Services .....	5-9	Ajustes de Android Auto .....	5-25
Información importante sobre el acceso a las funciones de NissanConnect Services .....	5-9	Limitaciones del sistema Android Auto .....	5-27
Funciones de NissanConnect Services .....	5-10	Función Yandex.Auto ofrecida por Bosch (si está disponible) .....	5-27
Menús de NissanConnect Services .....	5-13	Compatibilidad .....	5-27
Ayuda en emergencia .....	5-14	Ajustes iniciales de Yandex.Auto .....	5-27
Configuración de NissanConnect Services .....	5-17	Funcionamiento de Yandex.Auto .....	5-28
Apple CarPlay (si está disponible) .....	5-18	Ajustes de Yandex.Auto .....	5-29
Compatibilidad .....	5-18	Limitaciones del sistema Yandex.Auto .....	5-31
		Siri Eyes Free (si está disponible) .....	5-31
		Requisitos .....	5-31
		Activación de Siri Eyes Free .....	5-31
		Funcionamiento de Siri Eyes Free .....	5-31



## MENÚ DE INFORMACIÓN

En la pantalla de información se establece o se visualiza diversa información.

Pulse **<MENU>/<MODE/OK>** (si está disponible) y a continuación toque en [Información] en la barra de lanzamiento para visualizar el menú de información.

Los elementos disponibles podrán diferir dependiendo de los modelos, las especificaciones y las versiones de Software. Los elementos visualizados en la pantalla podrían no funcionar dependiendo de varias condiciones.





Modelos con sistema de navegación:

Elemento de menú		Acción
[Vehículo]	[Monitor de energía]	Visualiza la información de energía. Toque [Historial] para visualizar la pantalla del historial de consumo de combustible. Para obtener más detalles sobre el monitor de energía, consulte el Manual del propietario del vehículo.
	[Eco Drive Report]	Visualiza la pantalla de Eco Drive Report. Se visualizará la puntuación de su conducción en tiempo real, con 100 puntos designados como puntuación para la conducción ecológica ideal. Toque [Historial] para ver el historial del reporte de conducción. Toque [Restablecer] para borrar los registros anteriores. Para mejorar su puntuación: <ul style="list-style-type: none"> <li>• Cuando arranque, pise el acelerador suavemente.</li> <li>• Cuando circule, acelere y desacelere poco, tanto como sea posible.</li> <li>• Cuando desacelere, libere prontamente el acelerador.</li> </ul>
[NissanConnect Services]		Visualiza la pantalla de menú de NissanConnect Services.  "NissanConnect Services (si está disponible para Europa y Rusia)" (página 5-8)  "Funcionalidad NissanConnect Services ofrecida por SiriusXM™ (si está disponible para México)" (página 5-9)
[Premium Traffic]		Visualiza la pantalla de información de tráfico.  "Visualizar la información de tráfico" (página 6-25)
[¿Dónde estoy?]		Se visualiza el nombre y la distancia de la siguiente/anterior calle, así como otra información que indica la ubicación actual del vehículo. La latitud y la longitud de la ubicación actual del vehículo se muestran en la parte inferior derecha.

### 5-2 Información

Elemento de menú		Acción
[Meteorología]	[Condic. actuales]	Se visualiza la información de meteorología actual, de cada hora o de 5 días.
	[Pronóstico del tiempo cada hora]	Se puede confirmar la información de meteorología correspondiente a una ubicación cercana, a un área cerca al destino y de la ciudad preferida que ha sido configurada como favorita.
	[Pronóstico de 5 días]	La información de meteorología actual, de cada hora o de 5 días se puede cambiar tocando en [Actual], [A cada hora] o [5 días]. La ubicación cercana, el área cerca al destino y la ciudad preferida se pueden cambiar tocando en [En la cercanía], [Cerca dest.] o [Ciudad favorita]. La ciudad favorita se puede cambiar tocando en [Cambiar ciudad].
	[Configuraciones de comunicación]	Activa/desactiva la transmisión de datos meteorológicos TomTom.
[Información del sistema]	[Versión de software]	Visualiza la pantalla de información de versión.
	[Actualiz. de software]	Se puede actualizar el Software del sistema. 📄 "Actualizar el Software del sistema" (página 5-6)
	[Actualización de mapa]	Se pueden actualizar los datos del mapa. 📄 "Cómo actualizar los datos del mapa" (página 6-44)
	[Información de licencia (OSS)]/ [Información de licencia]	Visualiza la información de licencia de Software de fuente abierta.
[Posición GPS]	Visualiza la información del sistema mundial de navegación por satélite (GNSS), tal como el número de satélites, latitud/longitud y altitud aproximada, etc.	
[Transmisión de datos del vehículo]	Al tocar [OK], quedará activada la transmisión de datos a NISSAN. Al tocar [Rechazar] se desactivan algunas funciones tales como Premium Traffic.	
[Apps]/[Conexión de Smartphone]	[Apple CarPlay]	Visualiza la pantalla de Apple CarPlay. 📄 "Apple CarPlay" (página 5-18)
	[Android Auto]	Visualiza la pantalla Android Auto. 📄 "Android Auto™" (página 5-22)
	[Yandex.Auto]	Visualiza la pantalla de Yandex.Auto. 📄 "Función Yandex.Auto ofrecida por Bosch" (página 5-27)

Modelos sin sistema de navegación:

Elemento de menú		Acción
[Vehículo]	[Monitor de energía]	Visualiza la información de energía. Toque [Historial] para visualizar la pantalla del historial de consumo de combustible. Para obtener más detalles sobre el monitor de energía, consulte el Manual del propietario del vehículo.
	[Eco Drive Report]	Visualiza la pantalla de Eco Drive Report. Se visualizará la puntuación de su conducción en tiempo real, con 100 puntos designados como puntuación para la conducción ecológica ideal. Toque [Historial] para ver el historial del reporte de conducción. Toque [Restablecer] para borrar los registros anteriores. Para mejorar su puntuación: <ul style="list-style-type: none"> <li>• Cuando arranque, pise el acelerador suavemente.</li> <li>• Cuando circule, acelere y desacelere poco, tanto como sea posible.</li> <li>• Cuando desacelere, libere prontamente el acelerador.</li> </ul>
[NissanConnect Services]		Visualiza la pantalla de menú de NissanConnect Services.  "NissanConnect Services (si está disponible para Europa y Rusia)" (página 5-8)  "Funcionalidad NissanConnect Services ofrecida por SiriusXM™ (si está disponible para México)" (página 5-9)
[Información del sistema]	[Versión de software]	Visualiza la pantalla de información de versión.
	[Actualiz. de software]	Se puede actualizar el Software del sistema.  "Actualizar el Software del sistema" (página 5-6)
	[Información de licencia (OSS)]/ [Información de licencia]	Visualiza la información de licencia de Software de fuente abierta.
[Transmisión de datos del vehículo]		Al tocar [OK], quedará activada la transmisión de datos a NISSAN. Al tocar [Rechazar] se desactivan algunas funciones.
[Apps]/[Conexión de Smartphone]	[Apple CarPlay]	Visualiza la pantalla de Apple CarPlay.  "Apple CarPlay" (página 5-18)
	[Android Auto]	Visualiza la pantalla Android Auto.  "Android Auto™" (página 5-22)

5-4 Información

Elemento de menú		Acción
	[Yandex.Auto]	Visualiza la pantalla de Yandex.Auto.  "Función Yandex.Auto ofrecida por Bosch" (página 5-27)



## ACTUALIZAR EL SOFTWARE DEL SISTEMA (si está disponible)



### ADVERTENCIA:

**PARA EVITAR RIESGOS DE LESIONES PERSONALES GRAVES O MORTALES CUANDO ACTUALICE EL SOFTWARE DEL SISTEMA:**

Si decide estacionar el vehículo dentro de un área con alcance de conexión Wi-Fi (si está disponible), estacione el vehículo en un lugar seguro y con adecuada ventilación al aire libre. Durante el proceso de actualización, si decide estacionar el vehículo, éste deberá permanecer en un área bien ventilada con el fin de evitar exposición al monóxido de carbono. No respire los gases de escape ya que contienen monóxido de carbono incoloro e inodoro. El monóxido de carbono es peligroso. Podría causar inconsciencia o muerte.

1. Aplique el freno de estacionamiento.
2. Permanezca dentro del vehículo mientras esté en progreso la actualización.
3. No permita que los niños, animales domésticos o personas con necesidad de asistencia permanezcan en el vehículo durante la actualización del Software.



### NOTA:

**No se requiere estacionar el vehículo durante el proceso de actualización del Software. Si se interrumpe la conexión Wi-Fi (si está disponible) del vehículo, se restablecerá cuando el vehículo establezca nuevamente una conexión Wi-Fi reconocida.**



### INFO:

- Cuando la conexión de red Wi-Fi está disponible, el sistema establece prioridad de conexión Wi-Fi (si está disponible) sobre la TCU (unidad de control telemática) (si está disponible).
- Se expide una tarifa de cobro por separado en caso de establecer comunicación de red por medio de un teléfono inteligente.
- El tamaño de los datos de descarga para actualizaciones del Software podrá variar entre 80 MB y 300 MB. Si utiliza su teléfono inteligente como conexión Wi-Fi, podrían originarse tarifas por parte de la empresa de su teléfono. Por favor conecte a una red de comunicación WPA2 Wi-Fi para evitar potenciales cargos de datos por parte de la empresa de su teléfono.

## Cómo actualizar por medio del mensaje emergente en pantalla

Cuando se cumplan las siguientes dos condiciones, el sistema informará al conductor por medio de un mensaje emergente en pantalla sobre la disponibilidad de actualización del Software del sistema.

- Está seleccionado [Automático] en [Método de actualización].  
➤ "Cómo actualizar por medio del menú del sistema" (página 5-7)
  - Está disponible la conexión de red Wi-Fi (si está disponible) o la TCU (unidad de control telemática) (si está disponible).  
➤ "Configuración de Wi-Fi" (página 2-17)
1. Cuando aparezca el mensaje emergente solicitando al conductor llevar a cabo la actualización del Software del sistema, accione el sistema de acuerdo a las instrucciones indicadas en la pantalla para descargar los datos de actualización. Cuando la descarga de datos se complete, aparecerá otro mensaje emergente.
  2. Después de completarse la actualización del Software del sistema, coloque el interruptor de encendido o el interruptor de alimentación en la posición OFF y deje el sistema durante 20 minutos sin operar los interruptores en el panel de control y en el volante de dirección. Colocar el Interruptor de

encendido o el interruptor de alimentación en la posición ON dejará disponible el Software actualizado.

**INFO:**

La actualización podría no reflejarse en caso de volver a colocar el Interruptor de encendido o el interruptor de alimentación en la posición ON antes de que transcurra este periodo de 20 minutos.

### Cómo actualizar por medio del menú del sistema



**ADVERTENCIA:**

**Para actualizar el Software utilizando el sistema, primero estacione el vehículo en un lugar seguro.**

Los datos de actualización del Software del sistema se pueden descargar manualmente mediante Wi-Fi (si está disponible) o la TCU (unidad de control telemática) (si está disponible) desde el menú del sistema.

1. Si desea llevar a cabo la actualización del Software por medio de la conexión Wi-Fi, realice la conexión de red vía Wi-Fi (si está disponible).  
☞ "Configuración de Wi-Fi" (página 2-17)
2. Pulse <MENU>/<MODE/OK> (si está disponible).

3. Toque [Información] en la barra de lanzamiento y a continuación toque [Información del sistema].
4. Toque [Actualiz. de software].

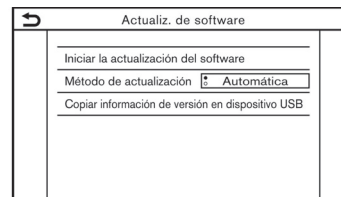

**Ejemplo**

5. Toque [Iniciar la actualización del software].



**INFO:**

- Cuando [Método de actualización] esté ajustado en [Automática], se emitirá una notificación en caso de que sea posible actualizar el Software.
  - Toque [Buscar actualizaciones] (si está disponible) para verificar manualmente las actualizaciones disponibles.
6. Toque [Descargar] para comenzar a descargar y actualizar el Software del sistema.
  7. Después de completarse la descarga del Software del sistema, coloque el interruptor de encendido o el interruptor de alimentación en la posición

OFF y deje el sistema durante 20 minutos sin operar los interruptores en el panel de control y en el volante de dirección. Colocar el Interruptor de encendido o el interruptor de alimentación en la posición ON dejará disponible el Software actualizado.



**INFO:**

- La actualización podría no reflejarse en caso de volver a colocar el Interruptor de encendido o el interruptor de alimentación en la posición ON antes de que transcurra este periodo de 20 minutos.
- Si no es necesaria la actualización del Software, toque en [OK] para regresar a la pantalla anterior.
- [Copiar información de versión en dispositivo USB] no está disponible en este sistema.
- Dependiendo del modelo, especificaciones y versiones del Software, se podrá llevar a cabo la misma operación desde [Actualización del sistema] en la pantalla del menú de ajustes.  
☞ "Configuración del sistema" (página 2-13)

## NISSANCONNECT SERVICES (si está disponible para Europa y Rusia)

Este vehículo tiene incorporado un dispositivo de comunicación llamado TCU (unidad de control telemática). La conexión de la comunicación entre esta unidad y el centro de datos Nissan permite varios servicios.

### Para Europa:

Para obtener información detallada, consulte la aplicación de NissanConnect Services y el portal de propietarios YOU+Nissan.

### Para Rusia:

Para obtener información detallada, consulte la aplicación de NissanConnect Services y la página Web <https://www.nissan.ru>.

## POLÍTICAS DE PRIVACIDAD DE NISSANCONNECT SERVICES

Los datos personales transferidos serán almacenados solamente durante el periodo de tiempo necesario para los procesos y posteriormente será borrado o anonimizado.

### Para Europa:

Para obtener información adicional con respecto al periodo de tiempo del almacenamiento y la protección de sus datos personales, por favor consulte los Términos y Condiciones disponibles en la aplicación de NissanConnect Services y el portal de propietarios YOU+Nissan.

### Para Rusia:

Para obtener información adicional con respecto al periodo de tiempo del almacenamiento y la protección de sus datos personales, por favor consulte los Términos y Condiciones disponibles en la aplicación de NissanConnect Services y la página Web <https://www.nissan.ru>.

## MENÚ DE NISSANCONNECT SERVICES

Por medio de la función de NissanConnect Services, será posible recibir y visualizar diversa información en la pantalla. También será posible anunciar dicha información por medio del sistema.

## CONFIGURACIÓN DE NISSANCONNECT SERVICES

La configuración de NissanConnect Services se podrá modificar.

1. Toque [Información] en la barra de lanzamiento.
2. Toque [NissanConnect Services].
3. Toque [Config. Srvcs NissanConnect].

Los elementos de configuración disponibles podrán diferir dependiendo de los modelos, las especificaciones y las versiones de Software.

### INFO:

También se podrá acceder a [NissanConnect Services] desde [Ajustes] en la barra de lanzamiento.

Elementos de configuración	Acción
[Config. de fuentes de info.]	Visualiza la pantalla de configuración de canales de información.
[Mostrar el ID de la unidad]	Visualiza la pantalla de información del ID de la unidad.
[Rest. tod. ajust. NissanConnect Serv. a predeter.]	Todos los ajustes de NissanConnect Services se restablecen a los valores predeterminados.
[Ajuste de Transmisión de datos del vehículo]	Permite aceptar o rechazar el ajuste de modalidad de privacidad.

### INFO:

#### ¿Que sucede cuando la modalidad de privacidad está en ON?

Cuando la modalidad de privacidad esté en ON (rechazando NissanConnect Services cambiando en su vehículo o por medio de los ajustes de NissanConnect Services), sus datos no serán procesados para propósitos relacionados con NissanConnect Services. Dichos datos podrían sin embargo ser procesados para el



propósito de servicios diferentes a NissanConnect Services los cuales podrían ser (i) ya sea obligatorios (tal como eCall en Europa, o Glonass en Rusia), (ii) que podrían haber sido activados de manera independiente y manual (tal como bCall, servicio de conserjería, botón copiloto), o (iii) relacionados con servicios para los cuales usted ha realizado una suscripción y permanecen activados para su propia seguridad (SVT, notificación de robo/ladrones).

### **FUNCIONALIDAD NISSANCONNECT SERVICES OFRECIDA POR SiriusXM™ (si está disponible para México)**

#### **SUSCRIPCIÓN A NISSANCONNECT SERVICES**

Se requiere de suscripción para utilizar las funcionalidades de NissanConnect Services. Para obtener detalles sobre la suscripción, visite el portal del propietario de Nissan o póngase en contacto con un Distribuidor Autorizado de Nissan Mexicana

Las funciones de NissanConnect Services son ofrecidas por SiriusXM™ u otros proveedores externos de acuerdo con los términos y condiciones y las políticas de privacidad descritas en un Acuerdo de suscripción.

#### **INFORMACIÓN IMPORTANTE SOBRE EL ACCESO A LAS FUNCIONES DE NISSANCONNECT SERVICES**

La disponibilidad de las funciones depende del vehículo, modelo, nivel de equipamiento, embalaje y opciones. Es posible que se requiera un dispositivo conectado compatible y la disponibilidad de las funciones puede depender de la capacidad del dispositivo. Consulte el manual del propietario del dispositivo conectado para detalles. Algunas de las funciones podrían ser incorporadas para años posteriores.

**Conducir es un asunto serio y requiere toda su atención.** Solo use funciones y dispositivos conectados cuando sea seguro y legal hacerlo. Algunas características, incluida la notificación automática de

choque y llamada de emergencia, dependen de que el dispositivo telemático esté en condiciones operativas, su capacidad para conectarse a una red inalámbrica, disponibilidad de red inalámbrica compatible, datos de mapas de navegación y recepciones de señales de satélite GNSS, cuya ausencia puede limitar o evitar la capacidad de comunicarse con Atención al Cliente o recibir soporte. El mapeo GNSS puede no estar detallado en todas las áreas o reflejar el estado actual de la carretera. Nunca programe el GNSS mientras conduce. Utilice únicamente las funciones de arranque remoto de acuerdo con las leyes, normas u ordenanzas vigentes en la ubicación de su vehículo.

**Algunos servicios y características son proporcionados por compañías independientes que no están bajo el control de NISSAN. En caso de que el proveedor de servicios finalice o restrinja el servicio o las características, el servicio o las características pueden suspenderse o finalizarse sin previo aviso o sin responsabilidad ante NISSAN o sus socios o agentes.** Los servicios y las características pueden requerir una red celular compatible proporcionada por compañías independientes que no estén dentro del control de NISSAN o de sus socios o agentes. La intensidad de la señal de la red celular puede variar y puede no estar disponible en todas las áreas o en todo momento. Los servicios y características pueden no funcionar si la red celular no

está disponible, restringida o terminada. NISSAN y sus socios o agentes no son responsables de los costos asociados u otros cambios de terceros que puedan ser necesarios para la operación continua debido a la falta de disponibilidad, restricción o terminación de la red celular (incluyendo reemplazos / actualizaciones de equipos, si están disponibles, o cargos de roaming en redes alternativas). La tecnología está evolucionando, y los cambios de compañías independientes no están bajo el control de NISSAN o sus socios o agentes.

Inscripción, consentimiento del propietario, número de identificación personal (PIN) y suscripción Se puede requerir un acuerdo para recibir un conjunto completo de características y servicios. Los períodos de prueba (si corresponde) comienzan en la fecha de compra o arrendamiento de un nuevo modelo NISSAN. Los períodos de prueba pueden estar sujetos a cambios en cualquier momento y pueden estar sujetos a terminación anticipada sin previo aviso. Las suscripciones requeridas pueden venderse por separado para cada función o servicio disponible después de que finalice el período de prueba, y pueden continuar hasta que llame al proveedor de servicios para cancelar. Se pueden aplicar costos de instalación, tarifa de activación única, otras tarifas e impuestos. Tarifas y programación sujeto a cambios. La función puede estar sujeta a restricciones de

edad en algunas áreas. Las suscripciones se rigen por el acuerdo de suscripción del proveedor de servicios, los términos y condiciones y las declaraciones de privacidad disponibles en el sitio web del proveedor de servicios.

#### FUNCIONES DE NISSANCONNECT SERVICES

NissanConnect Services proporciona varios tipos de información y servicios conectando su vehículo al centro de datos de NissanConnect Services y al centro de atención de NissanConnect Services y utilizando la TCU (unidad de control telemática) instalada en su vehículo.

Si están disponibles, en su vehículo se podrán incluir funciones y servicios conectados a NissanConnect tales como llamada de emergencia SOS, Notificación automática de colisión, Navegación, Bluetooth® y otros. Para obtener información completa acerca de las funciones y servicios de NissanConnect, consulte la página Web [www.nissan.com.mx/connect](http://www.nissan.com.mx/connect).



#### ADVERTENCIA:

- **Por favor tenga en cuenta que el servicio de Notificación automática de colisión (si está disponible) y la función de llamadas de emergencia (si está disponible) no podrán utilizarse bajo las siguientes condiciones:**
  - Las funciones y servicios de emergencia no estarán disponibles sin el pago previo de una suscripción a NissanConnect Services.
  - El sistema de red de comunicación de NissanConnect Services está inhabilitado.
  - El vehículo se desplaza fuera del área de servicio estando conectada la TCU (unidad de control telemática) al sistema.
  - El vehículo se encuentra fuera del área de recepción del servicio de red del teléfono celular.
  - El vehículo está ubicado en un lugar con deficiente recepción de señal tal como túneles, garajes de estacionamientos subterráneos, detrás de edificios o áreas montañosas.
  - La línea telefónica está ocupada.
  - La TCU (unidad de control telemática) u otros sistemas de su vehículo no funcionan correctamente.
  - Podría no ser posible realizar una llamada de emergencia dependiendo de la severidad de la colisión y/o el tipo de emergencia.
- Las ondas de radio pueden afectar negativamente el equipo médico

eléctrico. Las personas que utilicen marcapasos deberán ponerse en contacto con el fabricante del dispositivo para conocer posibles efectos antes de utilizar el sistema.

- La antena TCU (unidad de control telemática) está instalada dentro de la parte central superior del tablero de instrumentos. Los ocupantes no deberán ubicarse más cerca de la antena que lo especificado por el fabricante del marcapasos. Las ondas de radio emitidas por la antena de la TCU podrían afectar negativamente el funcionamiento del marcapasos durante el uso de NissanConnect Services.

 **INFO:**

- Las funciones de NissanConnect Services dependen de la inscripción de la suscripción y de la condición de funcionamiento del dispositivo telemático, la disponibilidad de conexión del celular, los datos del mapa para navegación y de la recepción de señal GNSS. Se aplican los términos y condiciones del acuerdo de suscripción de NissanConnect Services.
- Para utilizar NissanConnect Services es necesaria una inscripción. El tipo de servicios recibidos varía de acuerdo al plan de inscripción.

- Todos los servicios son gratuitos durante el periodo de prueba.
- Después del periodo de prueba, el uso del servicio no será gratuito.
- Las leyes en algunas jurisdicciones podrían restringir el uso de "Pronunciación de texto". Compruebe los reglamentos locales antes de utilizar esta función.

Si están disponibles, en su vehículo se podrán incluir funciones de NissanConnect Services tales como llamada de emergencia SOS (si está disponible), Notificación automática de colisión (si está disponible), Wi-Fi, Servicios a control remoto, Navegación, Bluetooth® y otros. Es posible actualizar NissanConnect Services. La información detallada más reciente está disponible en la siguiente página Web o en la línea telefónica de asistencia.

**Página Web de NissanConnect Services:**

[www.nissan.com.mx/connect](http://www.nissan.com.mx/connect)

**Línea telefónica de asistencia al cliente NissanConnect:**

01-800 9647726

- **Notificación automática de colisión (si está disponible):**

La TCU (unidad de control telemática) genera automáticamente una señal al centro de atención de NissanConnect Services en el caso de un accidente lo suficientemente severo para activar

alguna de las bolsas de aire del vehículo. Después de emitirse la señal, un operario especialista en atención de emergencia recibe la información de la ubicación del vehículo y del usuario y se encarga de transmitirla a las autoridades pertinentes de acuerdo con las políticas y procedimientos establecidos.

- **Llamada de emergencia (si está disponible):**

La función de llamada de emergencia proporciona asistencia de emergencia conectando a un operario especialista en atención de emergencia. En caso de una emergencia, se podrá utilizar esta función pulsando el botón **<SOS>** incorporado en el vehículo. El operario especialista en atención de emergencias proporciona diversa asistencia dependiendo de la situación.

 "Ayuda en emergencia" (página 5-14)

**Notificación a usuarios del teléfono de manos libres Bluetooth®**

El sistema telefónico de manos libres Bluetooth® quedará inhabilitado y no estará disponible para recibir llamadas telefónicas durante la conexión del vehículo con operarios especialistas en atención de NissanConnect Services o con el personal de ayuda en emergencia del centro de atención de NISSAN.

Esto es para evitar que los operarios especialistas en atención de NissanConnect Services o el personal de ayuda en emergencia de NissanConnect Services sean interrumpidos por llamadas telefónicas entrantes. Las llamadas telefónicas entrantes mientras el vehículo está conectado con el centro de servicios no quedarán registradas en la lista del historial de llamadas del sistema telefónico de manos libres Bluetooth®. Sin embargo, dichas llamadas podrán quedar registradas en la lista del historial de llamadas de su teléfono móvil, dependiendo de la capacidad. Después de finalizar la conexión de comunicación con los operarios especialistas en atención de NissanConnect Services o con el personal de ayuda en emergencia de NissanConnect Services, confirme el historial de llamadas entrantes en su teléfono móvil cuando sea seguro hacerlo.

### Suscripción de servicios

Es necesaria la compra de una suscripción por separado de NissanConnect Services. Para obtener información detallada, póngase en contacto con un concesionario NISSAN o consulte la siguiente página Web de NissanConnect Services:

[www.nissan.com.mx/connect](http://www.nissan.com.mx/connect)

## 5-12 Información

### INFO:

Si el vehículo es propiedad de otra persona y se vende nuevamente, se deberá cancelar la suscripción para este servicio y todos los datos almacenados en el dispositivo deberán ser eliminados.

### Consejos de operación

#### ADVERTENCIA:

- **Utilice NissanConnect Services después de detener su vehículo en un lugar seguro. Si usted necesita utilizar NissanConnect Services mientras conduce, hágalo siempre con extremo cuidado a fin de prestar toda la atención a la conducción del vehículo.**
- **Si no puede prestarle toda la atención necesaria al funcionamiento del vehículo mientras está hablando por medio de la función de NissanConnect Services, salga de la carretera en un sitio seguro y detenga su vehículo.**
- No utilice las funciones de NissanConnect Services con el motor, sistema híbrido o el sistema e-POWER detenidos. De lo contrario, se podría descargar la batería del vehículo.
- NissanConnect Services no se podrá utilizar bajo las siguientes condiciones:
  - La suscripción de NissanConnect Services ha expirado.
  - El vehículo se encuentra fuera del área de recepción del servicio de red del teléfono celular.
  - El vehículo está ubicado en un lugar con deficiente recepción de señal tal como túneles, garajes de estacionamientos subterráneos, detrás de edificios o áreas montañosas.
  - La línea telefónica está ocupada.
  - La TCU (unidad de control telemática) u otros sistemas de su vehículo no funcionan correctamente.
  - El sistema de red de comunicación de NissanConnect Services está inhabilitado.
- La comunicación con el centro de datos de NissanConnect Services está relacionada con la modalidad de comunicación de datos y ocasionalmente podría causar dificultades en la recepción de señales, y el área receptora de la señal podría estar limitada comparada con los teléfonos celulares normales.
- Podría escuchar clics o percibir interrupciones mientras habla con los operarios especialistas en atención de NissanConnect Services. Esto es debido a cambios en la zona de

conexión y no indica un funcionamiento incorrecto.

- Dependiendo de la línea de comunicación utilizada, el volumen podría disminuir. Ajuste el volumen según sea necesario.
- El sonido receptado podría distorsionarse o el sonido ambiental podría percibirse como voces de una multitud. Esto es debido al uso de una línea de comunicación digital y no indica un funcionamiento incorrecto.
- Podría escuchar su propia voz a través del altavoz cuando hable con los operarios especialistas en atención de NissanConnect Services debido a interrupciones en la red. Cuando esto ocurra, conecte nuevamente la línea de comunicación después de algunos minutos o en una ubicación diferente.
- En este vehículo se encuentra incorporado un dispositivo de comunicación TCU (unidad de control telemática). La conexión de la comunicación entre esta unidad y el centro de datos de NissanConnect Services permite varios servicios. Cuando el sistema se conecta con el centro de datos de NissanConnect Services, aparecerá en la pantalla un icono de antena. Utilice el servicio en una ubicación en donde el símbolo de correcta recepción de señal aparezca en la pantalla.

 : Cuando la recepción de señal es correcta

 : Cuando la recepción de señal es deficiente

- NissanConnect Services utiliza la TCU (unidad de control telemática) para establecer comunicaciones. Incluso si en la barra de intensidad de señal del módulo de comunicación de datos incorporado en el vehículo se indica adecuada recepción, la conexión con el centro de datos de NissanConnect Services podría estar inhabilitada. Esto no indica ningún mal funcionamiento. Utilice el sistema nuevamente después de algunos minutos.



#### MENÚ DE NISSANCONNECT SERVICES

Por medio de la función de NissanConnect Services, será posible recibir y visualizar diversa información en la pantalla. También será posible anunciar dicha información por medio del sistema.

1. Pulse **<MENU>** y a continuación toque [Información].
2. Toque [NissanConnect Services].
3. Seleccione un elemento en las pantallas del menú de NissanConnect Services.

Los elementos disponibles podrán diferir dependiendo de los modelos, las especificaciones y las versiones de Software. Los elementos visualizados en la pantalla

podrían no funcionar dependiendo de varias condiciones.



Elementos disponibles	Contenido
[Historial]	Accede a los mensajes enviados al vehículo desde el centro de datos de NissanConnect Services.  "Historial" (página 5-13)
[Config. Srvcs NissanConnect]	La configuración de NissanConnect Services se podrá modificar.  "Configuración de NissanConnect Services" (página 5-17)

#### Historial

Se visualizan los mensajes recibidos desde el centro de datos de NissanConnect Services.

1. Pulse **<MENU>** y a continuación toque [Información].
2. Toque [NissanConnect Services].
3. Toque [Historial].
4. Se visualizará una lista de mensajes. Toque en el mensaje deseado en la lista.

**INFO:**

- Para cancelar la conexión, toque [Detener] durante la comunicación con el centro de datos de NissanConnect Services.
- Mientras se descarga información, se visualizará un mensaje cuando la comunicación se desconecte a causa de condiciones deficientes de comunicación. Seleccione [Sí] para iniciar nuevamente la descarga.
- Las leyes en algunas jurisdicciones podrían restringir el uso de "Pronunciación de texto". Compruebe los reglamentos locales antes de utilizar esta función.
- Algunos términos tales como nombres personales, nombres de lugares, términos especiales, símbolos, etc. podrían no ser anunciados correctamente. Esto no indica ningún mal funcionamiento.
- El sistema hará pausa de los anuncios cuando sea interrumpido por la guía vocal proporcionada por el sistema de navegación (si está disponible). Cuando la guía vocal termine, el sistema activará nuevamente el anuncio.
- El volumen podrá ajustarse girando **<VOL/  >/<VOLUME/  >** cuando el sistema esté emitiendo anuncios.
- El contenido seleccionado se lee en voz alta mientras se conduce el ve-

hículo, o podrá leer el contenido en la pantalla si está estacionado.

- La configuración de contenido podrá llevarse a cabo en la página Web de NissanConnect Services.  
Para obtener información más detallada, consulte la página Web de NissanConnect Services o póngase en contacto con la línea telefónica de asistencia al cliente NissanConnect.

**Página Web de NissanConnect Services:**

[www.nissan.com.mx/connect](http://www.nissan.com.mx/connect)

**Línea telefónica de asistencia al cliente NissanConnect:**

01-800 9647726

**AYUDA EN EMERGENCIA**

NissanConnect Services proporciona varios servicios con el objetivo de ayudar en casos de emergencia al conductor y al vehículo registrado.

Por ejemplo, en caso de enfermedad o lesiones graves, podrá buscar ayuda pulsando el botón **<SOS>** incorporado en el vehículo y conectándose con el centro de atención de NissanConnect Services. El centro de atención de NissanConnect Services puede especificar la ubicación del vehículo por medio del GNSS, y la información será enviada a la policía u otras agencias según sea necesario.

Para obtener información relacionada con los servicios relacionados con ayuda en emergencia de NissanConnect Services, consulte las páginas Web de NissanConnect Services o póngase en contacto con la línea telefónica de asistencia al cliente NissanConnect.

**Página Web de NissanConnect Services:**

[www.nissan.com.mx/connect](http://www.nissan.com.mx/connect)

**Línea telefónica de asistencia al cliente NissanConnect:**

01-800 9647726



#### ADVERTENCIA:

- Por favor tenga en cuenta que el servicio de notificación automática de colisiones (si está disponible) y la función de llamadas de emergencia no podrán utilizarse bajo las siguientes condiciones:
  - Las funciones y servicios de emergencia no estarán disponibles sin el pago previo de una suscripción a NissanConnect Services.
  - El sistema de red de comunicación de NissanConnect Services está inhabilitado.
  - El vehículo se desplaza fuera del área de servicio estando conectada la TCU (unidad de control telemática) al sistema.
  - El vehículo se encuentra fuera del área de recepción del servicio de red del teléfono celular.
  - El vehículo está ubicado en un lugar con deficiente recepción de señal tal como túneles, garajes de estacionamientos subterráneos, detrás de edificios o áreas montañosas.
  - La línea telefónica está ocupada.
  - La TCU (unidad de control telemática) u otros sistemas de su vehículo no funcionan correcta-

mente.

- Podría no ser posible realizar una llamada de emergencia dependiendo de la severidad de la colisión y/o el tipo de emergencia.
- Estacione el vehículo en un lugar seguro y ajuste el freno de estacionamiento antes de accionar <SOS>.
- Utilice este servicio solamente en caso de emergencia. Podría haber una multa en caso de utilizar de manera inadecuada el servicio.
- Las ondas de radio pueden afectar negativamente el equipo médico eléctrico. Las personas que utilicen marcapasos deberán ponerse en contacto con el fabricante del dispositivo para conocer posibles efectos antes de utilizar el sistema.
- La antena TCU (unidad de control telemática) está instalada dentro de la parte central superior del tablero de instrumentos. Los ocupantes no deberán ubicarse más cerca de la antena que lo especificado por el fabricante del marcapasos. Las ondas de radio emitidas por la antena de la TCU podrían afectar negativamente el funcionamiento del marcapasos durante el uso de NissanConnect Services.

#### Llamadas de emergencia SOS



El <SOS> está ubicado cerca de la luz para mapas.

1. Pulse <SOS>.
2. Una vez conectada la línea, hable con el operario especialista en atención.

Si desea cancelar la llamada de emergencia, mantenga pulsando <SOS> durante algunos segundos.



#### INFO:

- Si el <SOS> dispone de una cubierta, primero abra dicha cubierta.
- Dependiendo de las condiciones técnicas y de si la TCU (unidad de control telemática) se está utilizando para otros servicios, después de pulsar en <SOS>, podría requerirse de determinado tiempo hasta que el sistema inicie la conexión.

- Una luz indicadora en el botón **<SOS>** indicará la lectura del sistema de ayuda en emergencias. Si la luz indicadora no está encendida, su vehículo no se conectará con el operario especialista en atención al pulsar en **<SOS>**.

La luz indicadora parpadeará mientras esté conectado con el centro de atención de NissanConnect Services.

- Aún cuando la luz indicadora esté encendida, podría no ser posible la conexión con el centro de atención de NissanConnect Services. Si esto ocurre en caso de una emergencia, póngase en contacto con las autoridades por otros medios.
- Para evitar la desconexión de la línea, no apague el motor, el sistema híbrido o el sistema e-POWER.



## CONFIGURACIÓN DE NISSANCONNECT SERVICES

La configuración de NissanConnect Services se podrá modificar. Los menús disponibles podrán diferir dependiendo de los modelos, las especificaciones y las versiones de Software. Los menús visualizados en la pantalla podrían no funcionar dependiendo de varias condiciones.

1. Pulse <MENU>.
2. Toque [Información] en la barra de lanzamiento.
3. Toque [NissanConnect Services].
4. Toque [Config. Srvc NissanConnect].



### INFO:

También se puede acceder a [Config. Srvc NissanConnect] por medio de [NissanConnect Services] en la pantalla de configuración. "Menú de configuración" (página 2-13)

Menú	Acción
[Eliminar historial de fuentes de información]	Elimina los contenidos de fuentes de información.
[Info. del vehículo compartida]	[Compartir datos del vehículo] Activa/desactiva la función de información compartida del vehículo.
	[Eliminar datos compartidos del vehículo] Elimina la información compartida del vehículo.
[Mostrar el ID de la unidad]	Visualiza el ID de la unidad, el ID de la TCU (control de unidad telemática), ID de SIM y la información VIN necesaria para el registro de usuario.
[Rest. tod. ajust. NissanConnect Serv. a predeter.]	Todos los ajustes de NissanConnect Services se restablecen a los valores predeterminados.
[Ajuste de Transmisión de datos del vehículo]	Al tocar [OK], quedará activada la transmisión de datos al centro de datos de NissanConnect Services. Toque [Rechazar] para inhabilitar NissanConnect Services, Premium Traffic, etc.

## Apple CarPlay (si está disponible)

### **ADVERTENCIA:**

- **Detenga el vehículo en un lugar seguro y aplique el freno de estacionamiento antes de conectar su iPhone al vehículo u operar su iPhone conectado para actualizarlo.**
- **Si no está en capacidad de prestar toda la atención necesaria al funcionamiento del vehículo mientras utiliza Apple CarPlay, salga de la carretera en un sitio seguro y detenga su vehículo.**

Podrá utilizar Apple CarPlay conectando un iPhone compatible a su vehículo mediante el cable USB.

Para conectar su iPhone con el sistema incorporado en el vehículo, se recomienda utilizar el cable Apple Lightning (certificado con Mfi) proporcionado con su iPhone.

Con Apple CarPlay, el sistema incorporado en su vehículo podrá utilizarse como un visualizador y un controlador para algunas de las funciones del iPhone. Las funciones Siri de Apple CarPlay habilitan operaciones mediante controles vocales. Consulte [apple.com](http://apple.com) para obtener información acerca de las funciones disponibles y detalles acerca de la política de privacidad de Apple.

Determinada información del vehículo (por ej., ubicación y velocidad) podrá compartirse con su dispositivo durante

### 5-18 Información

el uso de Apple CarPlay. Podrían aplicarse cargos de proveedor para utilizar Apple CarPlay.

### COMPATIBILIDAD

Consulte la página Web de Apple para obtener información acerca de los dispositivos compatibles.

### **INFO:**

- En algunos países, el iPhone en el mercado podría no ser compatible con Apple CarPlay.
- Para mejores resultados, actualice siempre su dispositivo a la versión de Software más reciente.
- Apple CarPlay ocupará el lugar de la funcionalidad de su audio Bluetooth® y teléfono de manos libres Bluetooth®.
- El menú del teléfono y el acceso al teléfono conectado mediante el sistema de reconocimiento de voz (si está disponible) se desactivarán mientras esté conectado Apple CarPlay. Para acceder a su teléfono, utilice la función de Siri o seleccione el icono de teléfono en la pantalla de menú superior de Apple CarPlay.

### FUNCIONAMIENTO DE Apple CarPlay

1. Conecte el iPhone al puerto de conexión USB.
  -  "Puerto de conexión USB (bus universal en serie) y toma de entrada AUX (auxiliar)" (página 2-9)
2. Dependiendo de la configuración, se visualizará una pantalla de información de inicio. Toque [Sí]/[Apple CarPlay] para utilizar Apple CarPlay.

### **INFO:**

Si no desea visualizar la pantalla de información de inicio cada vez que active Apple CarPlay, active [No volver a mostrar] en la pantalla de información de inicio. La pantalla de información de inicio no se visualizará a partir de la próxima activación de Apple CarPlay. La pantalla de información de inicio se puede configurar para visualizarla nuevamente en el menú de ajustes de Apple CarPlay.

-  "Configuración de Apple CarPlay" (página 5-20)
3. Aparecerá la pantalla de Apple CarPlay. Las funciones de iPhone visualizadas en la pantalla podrán ser ahora accionadas mediante el sistema incorporado en el vehículo.
4. Para regresar a la pantalla de menú superior de Apple CarPlay después de

la operación detallada, toque  en la esquina inferior de la pantalla de Apple CarPlay.

5. Para abandonar la pantalla de Apple CarPlay, pulse el botón **<MENU>** en el panel de control o **<MODE/OK>** (si está disponible) en la columna de la dirección y visualizar así la pantalla correspondiente.

 **INFO:**

También podrá abandonar la pantalla de Apple CarPlay tocando en [Nissan] (si está disponible) en la pantalla de Apple CarPlay.

6. Para regresar a la pantalla de Apple CarPlay, lleve a cabo alguna de las siguientes acciones.
  - Toque [CarPlay] en la barra de lanzamiento.
  - Toque [Apps]/[Conexión de Smartphone] en la pantalla de información, y a continuación toque [Apple CarPlay].

 **INFO:**

Cuando su iPhone esté bloqueado, Apple CarPlay podrá seguir activado utilizando el iPhone y permitiendo el activado de Apple CarPlay cuando sea solicitado.

## Funcionamiento de Siri

Con Siri, algunas de las funciones de su iPhone pueden ser controladas vocalmente.

Asegúrese de que Siri esté activado en su iPhone.

### Activación:

Lleve a cabo alguno de los siguientes procedimientos para iniciar una sesión de Siri.

- **Modelos con sistema de reconocimiento de voz:**  
Mantenga pulsado **< ʌ >** (si está disponible) en el volante de dirección.  
**Modelos sin sistema de reconocimiento de voz:**  
Pulse **< ʌ >** en el volante de dirección.
- Mantenga pulsado  en la esquina inferior de la pantalla de Apple CarPlay.

 **INFO:**

- Pulse **< ʌ >** (si está disponible) o toque  para finalizar la operación de Siri.
- Mantenga el interior del vehículo tan silencioso como sea posible. Cierre las ventanillas para eliminar los ruidos del entorno (ruidos de tráfico, sonidos, vibraciones, etc.) que puedan impedir que el sistema reconozca correctamente los comandos de voz.

- Para conocer las funciones que se pueden utilizar con Siri, por favor consulte la página Web de Apple.

## Funcionamiento del teléfono

Si desea llevar a cabo una llamada con Apple CarPlay, siga el siguiente procedimiento:

1. Toque [Teléfono] en el menú superior de Apple CarPlay.
2. Opere la pantalla visualizada para realizar una llamada, etc.

## CONFIGURACIÓN DE Apple CarPlay

1. Toque [Apps] en la pantalla de menú de configuración.  
☞ "Configuración del sistema" (página 2-13)

**2. Tipo A:**

Toque [Apple CarPlay].

**Tipo B:**

Se visualiza una lista de dispositivos.

Toque ⓘ en el nombre del dispositivo de Apple CarPlay para el cual desea modificar la configuración.

**Elementos disponibles:**

Los elementos de configuración disponibles podrán diferir dependiendo de los modelos, las especificaciones y las versiones de Software.

Elemento de configuración 1	Elemento de configuración 2	Acción
[Seleccionar servicio]	[Apple CarPlay]	Activa Apple CarPlay cuando se conecta un iPhone al sistema incorporado en el vehículo.
	[Yandex.Auto]	Activa Yandex.Auto (si está disponible) cuando se conecta un teléfono inteligente al sistema incorporado en el vehículo.
	[Sin servicio]	Apple CarPlay y Yandex.Auto (si está disponible) no se activarán incluso si se conecta un teléfono inteligente al sistema incorporado en el vehículo.
[Activar tras conectar USB:]	[Siempre]	Activa Apple CarPlay o Yandex.Auto (si está disponible) automáticamente cuando se conecta un iPhone al sistema incorporado en el vehículo.
	[Preguntar]	Visualiza la pantalla de información de inicio de Apple CarPlay o Yandex.Auto (si está disponible) cuando se conecta un iPhone al sistema incorporado en el vehículo.
	[Nunca]	Apple CarPlay no se activará incluso cuando se conecte un iPhone al sistema incorporado en el vehículo.
[Ayuda de Nissan para Apple CarPlay]		Visualiza consejos útiles de operación de Apple CarPlay.

[Eliminar]

Elimina de la lista el iPhone registrado.



**INFO:**

- Cuando se conecte a Apple CarPlay no será posible acceder a las canciones en su iPod por medio del sistema de reconocimiento de voz incorporado en el vehículo (si está disponible). Para acceder a la música de su iPod, utilice la función de Siri o seleccione el icono de música en la pantalla de menú superior de Apple CarPlay.
- Dependiendo del modelo, especificaciones y versiones del Software, también se podrá acceder a la configuración de Apple CarPlay desde la pantalla de Conexiones.  
 "Configuración de aplicaciones" (página 2-18)

### LIMITACIONES DEL SISTEMA Apple CarPlay

Para que todas las funciones de Apple CarPlay funcionen correctamente, es necesario tener un iPhone compatible, una conexión celular y un plan de datos.

Cuando Apple CarPlay esté funcionando, la efectividad del sistema es afectada por la intensidad de la conexión celular o por la efectividad del teléfono en si mismo. Si la efectividad del sistema disminuye:

- Desconecte y conecte nuevamente su teléfono.
- Active/desactive repetidamente el encendido del teléfono para reiniciar.

Los cambios en las regulaciones gubernamentales también podrán afectar la operación de Apple CarPlay.



## Android Auto™ (si está disponible)



### ADVERTENCIA:

- **Detenga el vehículo en un lugar seguro y aplique el freno de estacionamiento antes de conectar su teléfono Android™ al vehículo u operar su teléfono Android conectado para actualizarlo.**
- **Si no está en capacidad de prestar toda la atención necesaria al funcionamiento del vehículo mientras utiliza Android Auto, salga de la carretera en un sitio seguro y detenga su vehículo.**

Podrá utilizar Android Auto conectando un teléfono Android compatible a su vehículo mediante el cable USB. También se recomienda utilizar el cable OEM del teléfono Android proporcionado con su teléfono.

Con Android Auto, el sistema incorporado en su vehículo podrá utilizarse como un visualizador y un controlador para algunas de las funciones del teléfono Android. Con Android Auto también será posible el control de voz de algunas de las funciones del teléfono Android. Consulte [www.android.com/auto](http://www.android.com/auto) para obtener información acerca de las funciones disponibles y detalles acerca de la política de privacidad de Google.

Determinada información del vehículo (por ej., ubicación y velocidad) podrá compartirse con su dispositivo durante

el uso de Android Auto. Podrían aplicarse cargos de proveedor para utilizar Android Auto.

### COMPATIBILIDAD

Consulte la página Web de Android Auto para obtener información acerca de los dispositivos compatibles.



### INFO:

- En algunos países, el teléfono Android en el mercado podría no ser compatible con Android Auto.
- Descargue previamente la aplicación Android Auto de Google Play™ en el teléfono Android.
- Para mejores resultados, actualice siempre su dispositivo a la versión más reciente del Software de Android y de la aplicación de Android Auto. Cuando conecte el teléfono Android al sistema incorporado en el vehículo, se actualizará automáticamente a la versión más reciente del Software de Android y de la aplicación de Android Auto.
- Android Auto ocupará el lugar de la funcionalidad de su audio Bluetooth® y del teléfono de manos libres Bluetooth®.
- Cuando configure una ruta con el sistema de navegación (si está disponible), si ajusta un destino con Android

Auto, se cancelará la configuración de la ruta del sistema de navegación.

- El menú del teléfono y el acceso al teléfono conectado mediante el sistema de reconocimiento de voz (si está disponible) se desactivarán mientras esté conectado Android Auto. Para acceder a su teléfono, pronuncie en su Google Assistant o seleccione el icono de teléfono en la pantalla de menú superior de Android Auto.

### CONFIGURACIÓN INICIAL DE Android Auto

Antes de utilizar Android Auto, la aplicación Android Auto deberá ser descargada en su teléfono Android.

Descargue en su teléfono Android la aplicación Android Auto desde la tienda de Google Play.

Podría ser necesario accionar el teléfono Android cuando se conecte por primera vez.

Dependiendo de la selección, tal como la aprobación, algunas funciones de Android Auto podrían no estar disponibles.

## FUNCIONAMIENTO DE Android Auto

Desbloquee la pantalla de su teléfono antes de conectar su teléfono Android.

1. Conecte su teléfono Android al puerto de conexión USB.  
 "Puerto de conexión USB (bus universal en serie) y toma de entrada AUX (auxiliar)" (página 2-9)
2. Dependiendo de la configuración, se visualizará una pantalla de información de inicio. Toque [Sí]/[Android Auto] para utilizar Android Auto.



### INFO:

- Si no desea visualizar la pantalla de información de inicio cada vez que active Android Auto, active [No volver a mostrar] en la pantalla de información de inicio. La pantalla de información de inicio no se visualizará a partir de la próxima activación de Android Auto. La pantalla de información de inicio se puede configurar en el menú de ajustes de Android Auto para visualizarla nuevamente.  
 "Ajustes de Android Auto" (página 5-25)
- El Bluetooth® de su teléfono se activará automáticamente cuando se active Android Auto. Mantenga activado Bluetooth® para utilizar

las funciones del teléfono.

- Algunas funciones de Android Auto no estarán disponibles si Bluetooth® no está conectado.
3. Aparecerá la pantalla de menú superior de Android Auto. Las funciones del teléfono Android visualizadas en la pantalla podrán ser ahora accionadas mediante el sistema incorporado en el vehículo.
  4. Para abandonar la pantalla de Android Auto, toque en  y toque en la tecla para regresar a la pantalla original.

### INFO:

- Si no aparece la tecla para regresar a la pantalla original, toque nuevamente en .
  - Cuando se pulsen los botones tales como **<MENU>** en el panel de control o **<MODE/OK>** (si está disponible) en la columna de dirección, se visualizará la pantalla correspondiente a dicho botón.
5. Para regresar a la pantalla de Android Auto, lleve a cabo alguna de las siguientes acciones.
    - Toque  en la barra de lanzamiento.
    - Toque [Apps]/[Conexión de Smartphone] en la pantalla de in-

formación, y a continuación toque [Android Auto].

### INFO:



- Mientras Android Auto permanezca activado en el teléfono Android, las operaciones de teléfono tales como realizar o recibir llamadas solo podrán ser realizadas por medio de Android Auto.
- Dependiendo del dispositivo, un teléfono Android requiere modo MTP para seleccionarse en el ajuste de transferencia USB.

## Funcionamiento de Google Assistant™

Algunas de las funciones de su teléfono Android podrán ser controladas vocalmente cuando Android Auto esté activado.



### Activación:

Lleve a cabo alguno de los siguientes procedimientos para iniciar una sesión de Google Assistant.

- **Modelos con sistema de reconocimiento de voz:**  
Mantenga pulsado  (si está disponible) en el volante de dirección.  
**Modelos sin sistema de reconocimiento de voz:**  
Pulse  en el volante de dirección.

- Toque  en la pantalla Android Auto.

**INFO:**

- Pulse <  > (si está disponible) o toque  para finalizar la operación vocal.
- Mantenga el interior del vehículo tan silencioso como sea posible. Cierre las ventanillas para eliminar los ruidos del entorno (ruidos de tráfico, sonidos, vibraciones, etc.) que puedan impedir que el sistema reconozca correctamente los comandos de voz.
- Para conocer las funciones que se pueden utilizar con el funcionamiento vocal, consulte la página Web [www.android.com/auto](http://www.android.com/auto).

### Funcionamiento del teléfono

Si desea utilizar su teléfono mientras Android Auto está activado, siga el siguiente procedimiento:

1. Toque  en la pantalla Android Auto.
2. Opere la pantalla visualizada para realizar una llamada, etc.



## AJUSTES DE Android Auto

1. Toque [Apps] en la pantalla de menú de configuración.  
☞ "Configuración del sistema" (página 2-13)

2. **Tipo A:**

Toque [Android Auto].

**Tipo B:**

Se visualiza una lista de dispositivos.

Toque ⓘ en el nombre del dispositivo de Android Auto para el cual desea modificar la configuración.

**Elementos disponibles:**

Los elementos de configuración disponibles podrán diferir dependiendo de los modelos, las especificaciones y las versiones de Software.

Elemento de configuración 1	Elemento de configuración 2	Acción
[Seleccionar servicio]	[Android Auto]	Activa Android Auto cuando se conecta un teléfono Android al sistema incorporado en el vehículo.
	[Yandex.Auto]	Activa Yandex.Auto (si está disponible) cuando se conecta un teléfono inteligente al sistema incorporado en el vehículo.
	[Sin servicio]	Android Auto y Yandex.Auto (si está disponible) no se activarán incluso si se conecta un teléfono inteligente al sistema incorporado en el vehículo.
[Activar tras conectar USB:]	[Siempre]	Activa Android Auto o Yandex.Auto (si está disponible) automáticamente cuando se conecta un teléfono Android al sistema incorporado en el vehículo.
	[Preguntar]	Visualiza la pantalla de información de inicio de Android Auto o Yandex.Auto (si está disponible) cuando se conecta un teléfono Android al sistema incorporado en el vehículo.
	[Nunca]	Android Auto no se activará incluso cuando se conecte un teléfono Android al sistema incorporado en el vehículo.

[Ayuda de Nissan para Android Auto]	Visualiza consejos útiles para operación de Android Auto.
[Eliminar]	Elimina de la lista el teléfono Android registrado.



Dependiendo del modelo, especificaciones y versiones del Software, también se podrá acceder a la configuración de Android Auto desde la pantalla de Conexiones.

 "Configuración de aplicaciones" (página 2-18)

## LIMITACIONES DEL SISTEMA Android Auto

Para que todas las funciones de Android Auto funcionen correctamente, es necesario tener un teléfono Android compatible, una conexión celular y un plan de datos.

Cuando Android Auto esté funcionando, la efectividad del sistema es afectada por la intensidad de la conexión celular o por la efectividad del teléfono en sí mismo. Si la efectividad del sistema disminuye:

- Desconecte y conecte nuevamente su teléfono.
- Cierre todas las aplicaciones y reinicie de nuevo.
- Active/desactive repetidamente el encendido del teléfono para reiniciar.

También deberá confirmarse que la versión más reciente de OS del Android y de la aplicación Android Auto se encuentren instaladas en el teléfono celular.

La funcionalidad de Android Auto podrá reducir o desaparecer si existen cambios en los sistemas de operación, Hardware, Software u otras tecnologías necesarias para apoyar el sistema, las cuales están fuera del control de NISSAN. Los cambios en las regulaciones gubernamentales también podrán afectar la operación de Android Auto.

## FUNCIÓN YANDEX.AUTO OFRECIDA POR BOSCH (si está disponible)



### ADVERTENCIA:

- **Detenga el vehículo en un lugar seguro y aplique el freno de estacionamiento antes de conectar su teléfono inteligente al vehículo u operar su teléfono inteligente conectado para actualizarlo.**
- **Si no está en capacidad de prestar toda la atención necesaria al funcionamiento del vehículo mientras utiliza Yandex.Auto, salga de la carretera en un sitio seguro y detenga su vehículo.**

Podrá utilizar Yandex.Auto conectando un iPhone o teléfono Android compatible a su vehículo mediante el cable USB. Para conectar su iPhone con el sistema incorporado en el vehículo, se recomienda utilizar el cable Apple Lightning (certificado con Mfi) proporcionado con su iPhone. En el caso de los teléfonos Android, se recomienda utilizar el cable OEM proporcionado originalmente con su teléfono.

Con Yandex.Auto, el sistema incorporado en su vehículo podrá utilizarse como un visualizador y un controlador para algunas de las funciones del teléfono inteligente. Con Yandex.Auto también será posible el control de voz de algunas de las funciones del teléfono inteligente. Consulte [yandex.com](http://yandex.com) para obtener información acerca de las funciones disponibles y detalles acerca de la política de privacidad de Yandex.

Determinada información del vehículo (por ej., ubicación y velocidad) podrá compartirse con su dispositivo durante el uso de Yandex.Auto. Podrían aplicarse cargos de proveedor para utilizar Yandex.Auto.

### COMPATIBILIDAD

Consulte la página Web de Yandex para obtener información acerca de los dispositivos compatibles.



### INFO:

- En algunos países, el teléfono inteligente a disposición en el mercado podría no ser compatible con Yandex.Auto.
- Para mejores resultados, actualice siempre su dispositivo a la versión de Software más reciente.

### AJUSTES INICIALES DE YANDEX.AUTO

Antes de utilizar Yandex.Auto, deberá descargar en su teléfono inteligente Yandex.Auto (aplicación de lanzamiento) y Yandex.Navigator (aplicación de navegación) desde la tienda de Apple o desde la tienda de Google Play. Accione el teléfono inteligente según sea necesario para habilitar Yandex.Auto.

## FUNCIONAMIENTO DE YANDEX. AUTO

1. Conecte el teléfono inteligente al puerto de conexión USB.
  -  "Puerto de conexión USB (bus universal en serie) y toma de entrada AUX (auxiliar)" (página 2-9)
2. Dependiendo de la configuración, se visualizará una pantalla de información de inicio. Toque [Yandex.Auto] para poder utilizar Yandex.Auto.

### INFO:

- Si no desea visualizar la pantalla de información de inicio cada vez que active Yandex.Auto, active [No volver a mostrar] en la pantalla de información de inicio. La pantalla de información de inicio no se visualizará a partir de la próxima activación de Yandex.Auto. La pantalla de información de inicio se puede configurar en el menú de ajustes de Yandex.Auto para visualizarla nuevamente.
  -  "Ajustes de Yandex.Auto" (página 5-29)
- Yandex.Auto requiere de la conexión Bluetooth® en su teléfono. Conecte el Bluetooth® de su teléfono para poder utilizar todas las funciones de Yandex.Auto.

3. Aparecerá la pantalla de Yandex.Auto. Las funciones de Yandex.Auto visualizadas en la pantalla podrán ser ahora accionadas mediante el sistema incorporado en el vehículo.
4. Para abandonar la pantalla de Yandex.Auto, pulse el botón **<MENU>** en el panel de control para poder visualizar así la pantalla correspondiente.
5. Para regresar a la pantalla de Yandex.Auto, lleve a cabo alguna de las siguientes acciones.
  - Toque [Yandex] en la barra de lanzamiento.
  - Toque [Apps]/[Conexión de Smartphone] en la pantalla de información, y a continuación toque [Yandex.Auto].

### INFO:

Mantenga su teléfono inteligente desbloqueado cuando utilice Yandex.Auto. Dependiendo del dispositivo, un teléfono Android requiere modo MTP para seleccionarse en el ajuste de transferencia USB.

## Funcionamiento de asistente de voz "Alice"

Con el asistente de voz "Alice", algunas de las funciones de su teléfono inteligente pueden ser controladas vocalmente.

Asegúrese de que el asistente de voz "Alice" esté activado en su teléfono inteligente.

### Activación:

- Mantenga pulsado **< ʌ >** (si está disponible) en el volante de dirección para iniciar una sesión de asistente de voz "Alice".
- Toque [] en la pantalla de Yandex.Auto.

### INFO:

- Pulse **< ʌ >** (si está disponible) para finalizar la sesión de asistente de voz "Alice".
- Mantenga el interior del vehículo tan silencioso como sea posible. Cierre las ventanillas para eliminar los ruidos del entorno (ruidos de tráfico, sonidos, vibraciones, etc.) que puedan impedir que el sistema reconozca correctamente los comandos de voz.

## AJUSTES DE YANDEX.AUTO

1. Toque [Apps] en la pantalla de menú de configuración.  
☞ "Configuración del sistema" (página 2-13)
2. Se visualiza una lista de dispositivos.  
Toque ⓘ en el nombre del dispositivo de Yandex.Auto para el cual desea modificar la configuración.

### Elementos disponibles:

Los elementos de configuración disponibles podrán diferir dependiendo de los modelos, las especificaciones y las versiones de Software.

Elemento de configuración 1	Elemento de configuración 2	Acción
[Seleccionar servicio]	[Apple CarPlay]	Activa Apple CarPlay cuando se conecta un iPhone al sistema incorporado en el vehículo.
	[Android Auto]	Activa Android Auto cuando se conecta un teléfono Android al sistema incorporado en el vehículo.
	[Yandex.Auto]	Activa Yandex.Auto cuando se conecta un teléfono inteligente al sistema incorporado en el vehículo.
	[Sin servicio]	Apple CarPlay, Android Auto y Yandex.Auto no se activarán incluso si se conecta un teléfono inteligente al sistema incorporado en el vehículo.
[Activar tras conectar USB:]	[Siempre]	Activa Yandex.Auto automáticamente cuando se conecta un teléfono inteligente al sistema incorporado en el vehículo.
	[Preguntar]	Visualiza la pantalla de información de inicio de Yandex.Auto cuando se conecta un teléfono inteligente al sistema incorporado en el vehículo.
[Ayuda de Nissan para Yandex.Auto]		Visualiza consejos útiles para el accionamiento de Yandex.Auto.
[Eliminar]		Elimina de la lista el teléfono inteligente registrado.



**INFO:**

Dependiendo del modelo, especificaciones y versiones del Software, también se podrá acceder a la configuración de Yandex.Auto desde la pantalla de Conexiones.

 "Configuración de aplicaciones" (página 2-18)

## LIMITACIONES DEL SISTEMA YANDEX.AUTO

Para que todas las funciones de Yandex.Auto funcionen correctamente, es necesario tener un teléfono inteligente compatible, una conexión celular y un plan de datos.

Cuando Yandex.Auto esté funcionando, la efectividad del sistema es afectada por la intensidad de la conexión celular o por la efectividad del teléfono en si mismo. Si la efectividad del sistema disminuye:

- Desconecte y conecte nuevamente su teléfono.
- Active/desactive repetidamente el encendido del teléfono para reiniciar.

Los cambios en las regulaciones gubernamentales también podrán afectar la operación de Yandex.Auto.

## Siri Eyes Free (si está disponible)

Se puede acceder al asistente personal Apple Siri Eyes Free desde el vehículo. Se puede acceder a Siri Eyes Free en la modalidad de Siri Eyes Free con el fin de reducir la distracción del usuario. En esta modalidad, Siri Eyes Free estará disponible para interactuar por medio del control de voz. Después de conectar un dispositivo Apple compatible por medio de Bluetooth®, Siri Eyes Free se podrá activar utilizando < ʘ > en el volante de dirección.

Siri es una marca comercial de Apple Inc., registrada en Estados Unidos y en otros países.



### INFO:

- Algunas funciones de Siri Eyes Free, tal como el inicio de aplicaciones, podrían no estar disponibles durante la conducción.
- Para mejores resultados, actualice siempre su dispositivo a la versión de Software más reciente.
- Mantenga el interior del vehículo tan silencioso como sea posible. Cierre las ventanillas para eliminar los ruidos del entorno (ruidos de tráfico, sonidos, vibraciones, etc.) que puedan impedir que el sistema reconozca correctamente los comandos de voz.
- Para conocer las funciones que se pueden utilizar en Siri Eyes Free, por favor consulte la página Web de Apple.

## REQUISITOS

Consulte la página Web de Apple para conocer los detalles acerca de la compatibilidad del dispositivo.

Siri deberá estar habilitado en el teléfono. Por favor verifique la configuración del teléfono.

Si el dispositivo dispone de una pantalla de bloqueo, deberá accederse a Siri desde la pantalla de bloqueo. Por favor verifique la configuración del teléfono.

## ACTIVACIÓN DE Siri Eyes Free

La función de Siri Eyes Free se puede activar utilizando < ʘ > en el volante de dirección.

1. Conecte al vehículo un iPhone habilitado con Siri Eyes Free.  
 "Configuración de Bluetooth®" (página 2-15)
2. Después de establecerse la conexión Bluetooth®, mantenga pulsado < ʘ > en el volante de dirección para activar la función de Siri Eyes Free.

## FUNCIONAMIENTO DE Siri Eyes Free

1. Mantenga pulsado < ʘ > en el volante de dirección.
2. Pronuncie el comando y a continuación escuche la respuesta de Siri Eyes Free.

Después de iniciar Siri Eyes Free, pulse nuevamente < ʘ > en el volante de

dirección dentro de un lapso de cinco segundos después del anuncio de Siri Eyes Free para prolongar la sesión.



## 6 Navegación (si está disponible)

Información de seguridad .....	6-2	Visualizar la información de tráfico (si está disponible) .....	6-25
Pantalla de navegación .....	6-2	Función RDS-TMC (si está disponible) .....	6-25
Visualizar la pantalla de navegación .....	6-2	Información Premium Traffic (si está disponible) .....	6-25
Barra de lanzamiento .....	6-2	Visualización de la información de tráfico disponible .....	6-25
Operación de mapa .....	6-3	Configuración de información de tráfico .....	6-27
Tipos de mapa .....	6-3	Almacenar una ubicación/ruta .....	6-28
Color de carretera .....	6-8	Almacenar una ubicación .....	6-28
Mover el mapa .....	6-9	Almacenar ruta .....	6-29
Cambiar la escala del mapa .....	6-9	Almacenar el área a evitar .....	6-29
Configuración del mapa .....	6-10	Editar la información guardada .....	6-30
Información de tráfico en el mapa (si está disponible) .....	6-13	Eliminar elemento almacenado .....	6-34
Pantalla de menú de mapa .....	6-13	Configuración de navegación .....	6-36
Configurar un destino .....	6-13	Información general para el sistema de navegación .....	6-39
Funcionamiento básico .....	6-13	Ubicación actual de vehículo .....	6-39
Opciones antes de iniciar la guía de ruta .....	6-15	Cálculo de ruta .....	6-42
Guía de ruta .....	6-16	Guía de ruta .....	6-43
Acerca de la guía de ruta .....	6-16	Cómo actualizar los datos del mapa (si está disponible) .....	6-44
Menú de ruta .....	6-16		
Preferencia de ruta .....	6-19		
Calcular nuevamente la ruta .....	6-21		
Editar ruta .....	6-21		
Configuración de guía .....	6-24		

## INFORMACIÓN DE SEGURIDAD

El sistema de navegación está diseñado principalmente para ayudarle a llegar a su destino. Sin embargo, usted, como conductor, debe utilizar el sistema de forma segura y adecuada. La información relacionada con las condiciones de la carretera, señales de tráfico y la disponibilidad de servicios no siempre podría estar actualizada. El sistema no es un sustituto de la conducción segura, correcta y legal.



### ADVERTENCIA:

**No confíe solamente en la guía de la ruta. Siempre asegúrese de que todas las maniobras de conducción sean legales y seguras para evitar accidentes.**

## PANTALLA DE NAVEGACIÓN

### VISUALIZAR LA PANTALLA DE NAVEGACIÓN



Para visualizar el mapa de la ubicación actual el cual se puede utilizar, pulse **<MENU>** y luego toque [Mapa] en la barra de lanzamiento o pulse **<MAP>**.

### BARRA DE LANZAMIENTO

La barra de lanzamiento relacionada con el accionamiento del sistema de navegación se visualiza en la pantalla del mapa de ubicación actual. Los elementos visualizados varían según la configuración de ruta.

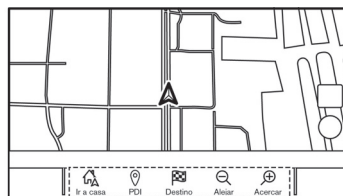

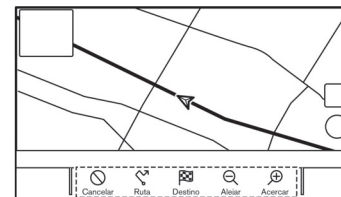

Antes de ajustar el destino



Después de ajustar el destino

Elemento de menú	Acción
[Añadir casa]/[Ir a casa]	[Añadir casa]: Cuando la ubicación de domicilio no esté almacenada, se podrá almacenar una ubicación de domicilio en el sistema. [Icono] "Almacenar la ubicación de domicilio o trabajo" (página 6-28) [Ir a casa]: Cuando la ubicación de domicilio esté almacenada, ajusta la ubicación de domicilio como destino.
[PDI]	Busca puntos de interés para configurar como destino.
[Destino]	Visualiza el menú de destino. [Icono] "Configurar un destino" (página 6-13)
[Alejar]	Aleja el mapa. [Icono] "Cambiar la escala del mapa" (página 6-9)

[Acercar]	Acerca el mapa.  "Cambiar la escala del mapa" (página 6-9)
[Cancelar]	Cancela la guía de ruta.
[Ruta]	Visualiza la pantalla de menú de ruta.  "Menú de ruta" (página 6-16)

## OPERACIÓN DE MAPA

### TIPOS DE MAPA

Están disponibles dos tipos de vistas de mapas: 2D y 3D.

#### Mapa 2D (excepto el Medio Oriente)

El mapa 2D muestra el mapa en un entorno de dos dimensiones similar al mapa de carreteras.

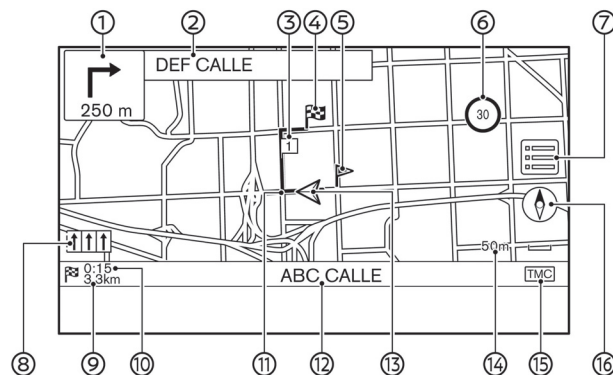

#### Información de pantalla:

##### ① Flecha y distancia:

Indica la distancia al siguiente punto de la guía y la dirección de giro en ese punto de guía.

Si la posición actual del vehículo está fuera de carretera, se podrá visualizar una flecha indicando la dirección a la carretera más cercana en lugar de visualizar la flecha del próximo giro/

distancia.











##### ② Nombre de calle siguiente:

Visualiza el nombre de la calle siguiente durante la guía de ruta.

##### ③ Punto de ruta:

Visualiza la ubicación del punto de ruta en donde se detendrá el vehículo antes de alcanzar el destino final. Se pueden configurar un máximo de 20 puntos de ruta.

**Navegación (si está disponible) 6-3**

- ④  Destino:  
Indica la ubicación del destino final.
- ⑤ Ubicación almacenada:  
Visualiza las ubicaciones que están almacenadas en la Libreta de direcciones.  
 "Almacenar una ubicación" (página 6-28)  
Los iconos se pueden cambiar de acuerdo a sus preferencias.
- ⑥  Indicador de límite de velocidad (si está disponible):  
Visualiza el límite de velocidad de la carretera en donde se encuentra el vehículo.  
El indicador parpadea cuando la velocidad del vehículo excede el límite.  
Cuando el indicador de límite de velocidad no se visualiza en la unidad seleccionada en la pantalla de configuración de unidades (si está disponible), se podrá visualizar en la unidad seleccionada, un límite de velocidad bajo el indicador de límite de velocidad.  
Se puede cambiar la configuración del indicador de límite de velocidad.  
 "Configuración de navegación" (página 6-36)
- ⑦ :  
Toque para visualizar el menú de mapa.
-  "Pantalla de menú de mapa" (página 6-13)
- ⑧ Indicador de carril recomendado:  
Cuando se encuentra ajustada una ruta, se podrá visualizar la flecha y el carril de conducción recomendado dependiendo de la carretera.  
Azul: Primera recomendación  
Blanco: Segunda recomendación  
Gris: No recomendado
- ⑨ Distancia restante hasta el destino:  
Indica la distancia restante aproximada al destino o punto de ruta. Este indicador aparecerá cuando se establezca un destino y se inicie la guía de ruta.
- ⑩ Tiempo restante/tiempo de llegada:  
Indica el tiempo restante al destino/punto de ruta, o podrá ser ajustado para visualizar el tiempo de llegada estimado. Este indicador aparecerá cuando se establezca un destino y se inicie la guía de ruta.  
La visualización del tiempo restante o del tiempo de llegada se puede seleccionar según sus preferencias.  
 "Preferencia de ruta" (página 6-19)
- ⑪ Ruta sugerida:  
Aparece en azul resaltado durante la guía de ruta.
- ⑫ Nombre de calle:  
Visualiza el nombre de la calle en la que se conduce actualmente el vehículo.
- ⑬  Icono de vehículo:  
Indica la ubicación actual del vehículo y la dirección hacia donde se dirige el vehículo.
- ⑭ Indicador de escala:  
Indica la escala del mapa.
- ⑮ Indicador de estado de recepción de información de tráfico (si está disponible):  
Este indicador se visualiza en condiciones de posible recepción de información de tráfico.  
Toque para visualizar la pantalla de información de tráfico.  
 "Visualizar los eventos de tráfico en la lista" (página 6-25)  
[Premium Traffic] (si está disponible):  
Se visualiza cuando está activada la información Premium Traffic (si está disponible) estando disponible la información de tráfico.  
 "Configuración de información de tráfico" (página 6-27)  
[TMC] (si está disponible):  
Se visualiza cuando está activado RDS-TMC (si está disponible) estando disponible la información de tráfico.  
 "Configuración de información de tráfico" (página 6-27)

#### 6-4 Navegación (si está disponible)

de tráfico" (página 6-27)

16 [📍]:

Indica la configuración de la dirección del mapa.

Toque para cambiar la perspectiva del mapa y la orientación del mapa.

### Mapa 2D (para el Medio Oriente)

El mapa 2D muestra el mapa en un entorno de dos dimensiones similar al mapa de carreteras.

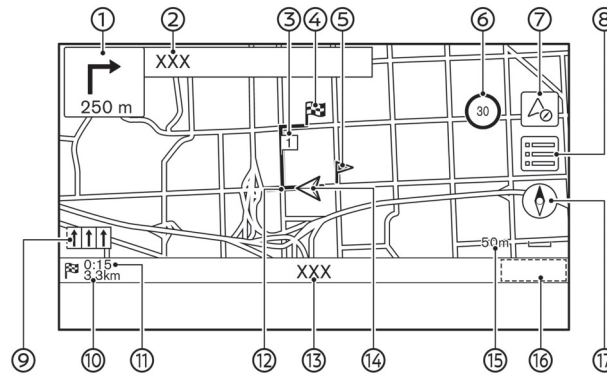

### Ejemplo

La ubicación de los íconos e información visualizada podría variar dependiendo de los modelos, especificaciones y versiones del Software.

#### Información de pantalla:

1 [📍] Flecha y distancia:

Indica la distancia al siguiente punto de la guía y la dirección de giro en ese punto de guía.

Si la posición actual del vehículo está fuera de carretera, se podrá visualizar una flecha indicando la dirección a la

carretera más cercana en lugar de visualizar la flecha del próximo giro/distancia.













2 Nombre de calle siguiente:

Visualiza el nombre de la calle siguiente durante la guía de ruta.

3 [1] Punto de ruta:

Visualiza la ubicación del punto de ruta en donde se detendrá el vehículo antes de alcanzar el destino final. Se pueden configurar un máximo de 20 puntos de ruta.

**Navegación (si está disponible) 6-5**

- ④  Destino:  
Indica la ubicación del destino final.
- ⑤ Ubicación almacenada:  
Visualiza las ubicaciones que están almacenadas en la Libreta de direcciones.  
 "Almacenar una ubicación" (página 6-28)  
Los iconos se pueden cambiar de acuerdo a sus preferencias.
- ⑥  Indicador de límite de velocidad:  
Visualiza el límite de velocidad de la carretera en donde se encuentra el vehículo.  
El indicador parpadea cuando la velocidad del vehículo excede el límite.  
Se puede cambiar la configuración del indicador de límite de velocidad.  
 "Configuración de navegación" (página 6-36)
- ⑦ :  
Toque para visualizar la pantalla de modalidad de brújula.  
 "Visualización de modalidad de brújula (para el Medio Oriente)" (página 6-8)
- ⑧ :  
Toque para visualizar el menú de mapa.  
 "Pantalla de menú de mapa" (página 6-13)
- ⑨ Indicador de carril recomendado:  
Cuando se encuentra ajustada una ruta, se podrá visualizar la flecha y el carril de conducción recomendado dependiendo de la carretera.  
Azul: Primera recomendación  
Gris: No recomendado
- ⑩ Distancia restante hasta el destino:  
Indica la distancia restante aproximada al destino o punto de ruta. Este indicador aparecerá cuando se establezca un destino y se inicie la guía de ruta.
- ⑪ Tiempo restante/tiempo de llegada:  
Indica el tiempo restante al destino/punto de ruta, o podrá ser ajustado para visualizar el tiempo de llegada estimado. Este indicador aparecerá cuando se establezca un destino y se inicie la guía de ruta.  
La visualización del tiempo restante o del tiempo de llegada se puede seleccionar según sus preferencias.  
 "Preferencia de ruta" (página 6-19)
- ⑫ Ruta sugerida:  
Aparece en azul resaltado durante la guía de ruta.
- ⑬ Nombre de calle:  
Visualiza el nombre de la calle en la que se conduce actualmente el vehículo.
- ⑭  Icono de vehículo:  
Indica la ubicación actual del vehículo y la dirección hacia donde se dirige el vehículo.
- ⑮ Indicador de escala:  
Indica la escala del mapa.
- ⑯ Indicador de estado de recepción de información de tráfico:  
Este indicador se visualiza en condiciones de posible recepción de información de tráfico.  
Toque para visualizar la pantalla de información de tráfico.  
 "Visualizar los eventos de tráfico en la lista" (página 6-25)  
[Premium Traffic] (si está disponible):  
Se visualiza cuando está activada la información Premium Traffic (si está disponible) estando disponible la información de tráfico.  
 "Configuración de información de tráfico" (página 6-27)
- ⑰ :  
Indica la configuración de la dirección del mapa.  
Toque para cambiar la perspectiva del mapa y la orientación del mapa.

## 6-6 Navegación (si está disponible)

### Mapa 3D

El mapa 3D visualiza el mapa desde una perspectiva elevada. En el mapa 3D, es fácil reconocer una imagen de la ruta debido a que proporciona una vista panorámica sobre una larga distancia.

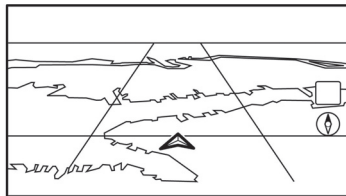

#### INFO:

El mapa 3D siempre aparece con la dirección actual hacia el frente orientada hacia arriba.

### Gráficos de edificios

Los gráficos de edificios están almacenados en los datos del mapa para determinadas áreas, y se pueden visualizar cuando se acerca el mapa.

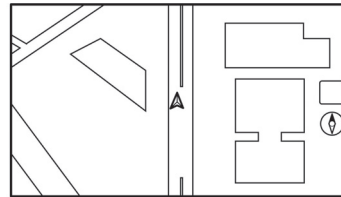

**Gráficos de edificios en 2D**

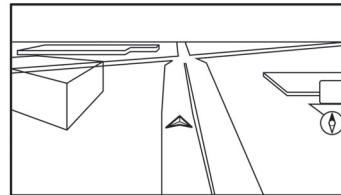

**Gráficos de edificios en 3D (si están disponibles)**

#### INFO:

En un área donde los gráficos de edificios no están almacenados en los datos de mapa, el mapa normal se visualiza aunque esté ampliado el mapa.



## Visualización de modalidad de brújula (para el Medio Oriente)

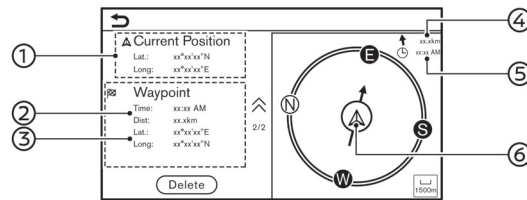

La modalidad de brújula puede ser útil en áreas tales como desiertos, en las cuales no existen carreteras o en donde la información de dicha área no está incluida en los datos del mapa. Esta modalidad ayuda al conductor a llegar al destino mostrando la ubicación actual del vehículo en el centro del mapa.

Toque  en la pantalla del mapa para cambiar a la pantalla de modalidad de brújula.

- ① Latitud/longitud de la ubicación actual
- ② Tiempo estimado de llegada y distancia hasta el punto de ruta/destino
- ③ Latitud/longitud del punto de ruta/destino
- ④ Dirección y distancia en línea recta hasta el destino

### 6-8 Navegación (si está disponible)

- ⑤ Tiempo estimado de llegada al destino
- ⑥ Ubicación actual del vehículo y la dirección hasta el punto de ruta/destino

Si no se ha configurado ningún destino, solo se visualizarán la latitud y la longitud de la ubicación actual.

#### INFO:

- La guía de ruta no estará a disposición cuando la modalidad de brújula esté activada.
- Toque [Delete] para eliminar la información del punto de ruta/destino. Una vez eliminada, dicha información eliminada no se podrá visualizar nuevamente.
- Los detalles de esta función están sujetos a cambios.

## COLOR DE CARRETERA

Los tipos de carretera se diferencian por color.

### Excepto México:

Color	Tipo de carretera
Delineado en amarillo y rojo	Autopista
Rojo o naranja	Carretera principal
Amarillo o blanco	Calle angosta

### Para México:

Color	Tipo de carretera
Rojo oscuro	Autopista
Marrón claro	Carretera principal
Verde claro	Carretera secundaria
Blanco	Carretera local



## MOVER EL MAPA

El mapa se puede desplazar por medio de la operación del panel táctil. Las operaciones de desplazamiento del mapa podrían estar limitadas durante la conducción.

### Tocar:

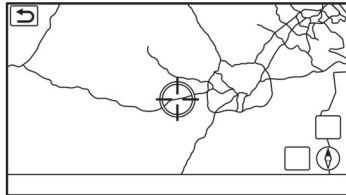

Al tocar un punto en el mapa, el puntero de cruz se visualiza, y la posición pulsada se desplaza al centro de la pantalla.

Después de mover el mapa, toque [↩] en la pantalla del mapa o pulse <MAP> para visualizar la pantalla del mapa de la ubicación actual.

### Toque largo:

Toque la dirección en la que desea moverse. El mapa continúa desplazándose mientras se toca la pantalla.

### Arrastrar:

Arrastre en la pantalla para desplazar el mapa.

## Deslizar/impulsar:

Deslice o impulse la pantalla para desplazar rápidamente la pantalla del mapa.

### INFO:

También se podrá accionar el mapa haciendo deslizar el interruptor de deslizamiento en el comando de pantalla (si está disponible).

## CAMBIAR LA ESCALA DEL MAPA

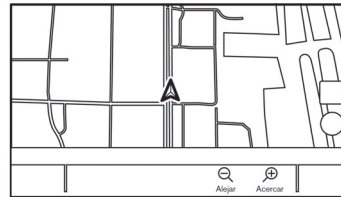

Para cambiar la escala del mapa, toque [Alejar] o [Acercar] en la barra de lanzamiento.

### Otras operaciones:

- Mientras se visualice el puntero de cruz, se podrá visualizar la barra de escala tocando el indicador de escala en el mapa.

La escala del mapa se puede cambiar tocando [◀] o [▶] en la barra de escala mientras se visualice la barra de escala.

- También se podrá cambiar la escala del mapa girando el dial central en el

comando de pantalla (si está disponible).

- Dependiendo del modelo, también se podrá cambiar la escala del mapa haciendo girar <TUNE SCROLL/SOUND>/<TUNE SCROLL/ENTER SOUND>/<TUNE SCROLL/OK>/<⬅️Ⓜ️➡️/ENTER SOUND>/<⬅️Ⓜ️➡️/SOUND>/<⬅️Ⓜ️➡️/OK>/ (si está disponible).

- Mientras se visualice el puntero de cruz, también se podrá cambiar la escala del mapa pellizcando con sus dedos hacia adentro o hacia afuera.

### Zoom libre:

Dependiendo del modelo y de la configuración, haciendo girar <TUNE SCROLL/SOUND>/<TUNE SCROLL/ENTER SOUND>/<TUNE SCROLL/OK>/<⬅️Ⓜ️➡️/ENTER SOUND>/<⬅️Ⓜ️➡️/SOUND>/<⬅️Ⓜ️➡️/OK> (si está disponible) para modificar la escala del mapa, ésta se podrá ajustar normalmente o mediante el Zoom libre (ajuste de la escala más preciso en intervalos más pequeños).

📄 "Configuración del mapa" (página 6-10)

### INFO:

- Las funciones de pellizcar hacia dentro y hacia fuera se pueden inhabilitar durante la conducción.

## Navegación (si está disponible) 6-9

- Dependiendo de la escala del mapa, los iconos de información del tráfico no se visualizarán en la pantalla del mapa.

 "Información de tráfico en el mapa" (página 6-26)

### CONFIGURACIÓN DEL MAPA

La configuración de la vista del mapa se realiza desde el menú del mapa en la pantalla de visualización táctil.

1. Toque  en la pantalla del mapa de la ubicación actual.
2. Toque [Ajustes de mapa].

Los elementos de configuración disponibles podrán diferir dependiendo de los modelos, las especificaciones y las versiones de Software.

Elemento de menú		Acción
[Cambiar vista]	[Mapa 2D]	Visualiza el mapa 2D.
	[Mapa 3D]	Visualiza el mapa 3D.
	[Div.: Mapa 2D]	Visualiza el mapa 2D en la parte izquierda y derecha de la pantalla dividida. Podrá observar al mismo tiempo varios tipos de escalas y ajustes de los mapas 2D.
	[Div.: Mapa 3D]	Visualiza el mapa 2D en la parte izquierda de la pantalla y el mapa 3D en la parte derecha de la pantalla dividida.
[Mapa dividido]	[Cruce]	Visualiza en el lado izquierdo de la pantalla la perspectiva ampliada de la siguiente intersección durante la guía de ruta.
	[Lista de giros]	Visualiza la lista de giros en la parte izquierda de la pantalla cuando está establecida una ruta.
	[Repor. de man.]	Visualiza el informe de conducción ecológica en la parte izquierda de la pantalla.
	[Mapa completo]	Muestra la pantalla de mapa entero.
[Iconos de mapa]		Seleccione las categorías de los iconos PDI que desea visualizar en la pantalla del mapa.

### 6-10 Navegación (si está disponible)

Elemento de menú		Acción	
[Otros]	[Orientación de mapa]	La orientación del mapa se puede seleccionar entre [Norte Arriba] o [Rumbo Arriba]. [Orientación de mapa] está disponible solamente cuando se visualiza el mapa 2D.	
	[Largo alcance]	La posición del icono del vehículo está localizada ligeramente un poco más abajo del centro de la pantalla con el fin de obtener un área más amplia en la dirección de desplazamiento. Largo alcance solo está disponible cuando la vista de mapa está en modalidad [Rumbo Arriba].	
	[Ajustes mapa div. izq.]	[Orientación de mapa]	La orientación del mapa para el lado izquierdo de la pantalla dividida se puede seleccionar entre [Norte arriba] o [Rumbo arriba].
		[Largo alcance]	Cuando este elemento esté activado, el icono de la posición del vehículo estará ubicado ligeramente más abajo del centro de la pantalla de tal manera que sea posible ver un área más amplia en la dirección de desplazamiento. La vista del mapa de largo alcance sólo está disponible cuando la parte izquierda de la pantalla dividida está en modalidad [Rumbo arriba].
		[Escala de mapa]	Ajusta la escala del mapa de la pantalla izquierda.
	[Visualización de audio en mapa]	Activa/desactiva la información de audio visualizada en la parte superior de la pantalla del mapa.	
	[Color mapa]	Ajusta el color del mapa entre [Estándar], [Destacar carreteras], [Destacar texto] y [Destacar atascos] (si están disponibles).	
	[Tam. texto del mapa]	[Grande]	Ajusta el tamaño de letras del texto visualizado en la pantalla del mapa.
		[Medio]	
		[Pequeño]	

Elemento de menú		Acción	
	[Selec. texto a mostrar en mapa]	[Nombres de lugares] [Nombres de servicios] [Nombres de carreteras]	Permite que se visualicen los nombres de lugares, instalaciones y carreteras en la pantalla del mapa.
	[Informac. desplaz. mapa]		La información relacionada con la ubicación, en la cual el centro del puntero de cruz se coloca para desplazar el mapa, se puede ajustar para ser visualizada.
	[Ptos seguimiento mostrados en mapa]	[Grabar y mostrar ptos seg. en mapa]	Activa/desactiva la pantalla de puntos de seguimiento de ruta.
		[Dist. entre ptos seguimiento]	Selecciona el intervalo entre los puntos de seguimiento.
		[Eliminar seguimiento a ubicación actual]	Borra los puntos de seguimiento de ruta hasta la ubicación actual.
	[Zoom gradual con botón]		Ajusta la función de zoom libre en activado/desactivado. Cuando este ajuste esté activado, es posible ajustar la escala en niveles más pequeños que con el ajuste de escala normal.
	[Mostrar autopistas en la ruta]		Activa/desactiva la pantalla de información de salida de la autopista.
	[Mostrar lista de giros en autop.]		La lista de giros se puede visualizar automáticamente durante la conducción en una autopista.
	[Norte arriba al alejar]	Cuando esta configuración esté activada, la orientación del mapa cambia automáticamente a [Norte hacia arriba] cuando se selecciona la escala de mapa más amplia.	
[Volver a mapa]		Regresa al mapa con la ubicación actual.	

## 6-12 Navegación (si está disponible)

## INFORMACIÓN DE TRÁFICO EN EL MAPA (si está disponible)

La información de tráfico se puede visualizar en el mapa.

 "Información de tráfico en el mapa" (página 6-26)

## PANTALLA DE MENÚ DE MAPA

Toque  mientras se visualiza la pantalla del mapa de la ubicación actual o la pantalla de un mapa desplazado para visualizar el menú correspondiente a dicha pantalla.

Este menú se puede utilizar para acceder rápidamente a funciones útiles, tales como el ajuste de un destino o la búsqueda de puntos cercanos de interés.

## CONFIGURAR UN DESTINO

El sistema podrá proporcionar una guía de ruta una vez esté establecido un destino.

## FUNCIONAMIENTO BÁSICO

Visualizar el menú de configuración de destino

Existen varios métodos que se pueden usar para establecer un destino. Seleccione un método deseado para encontrar y configurar un destino.

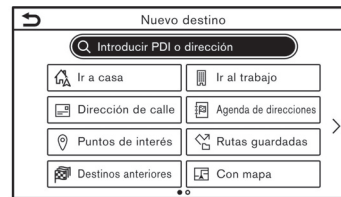

### Ejemplo

Pulse **<MAP>** y a continuación toque [Destino] en la barra de lanzamiento.

La disponibilidad de los métodos de configuración del destino varía según los modelos, especificaciones y versiones del Software. Los elementos visualizados en la pantalla podrían no funcionar dependiendo de varias condiciones.

**Métodos de configuración de destino disponibles:**

<b>Elemento de configuración</b>	<b>Acción</b>
[Introducir PDI o dirección]	Busca un destino ingresando la dirección o los nombres PDI.
[Ir a casa]	Busca una ruta desde la ubicación actual a la ubicación de domicilio almacenado previamente.
[Dirección de calle]	Busca un destino por dirección.
[Puntos de interés]	Busca un destino desde varias categorías.
[Destinos anteriores]	Busca un destino desde los destinos anteriores y un punto de inicio anterior.
[Ir al trabajo]	Busca una ruta desde la ubicación actual a la ubicación de trabajo almacenada previamente.
[Agenda de direcciones]	Busca un destino desde la agenda de direcciones del vehículo.
[Centro de la ciudad]	Establece el centro de una ciudad como destino.
[Cruce]	Establece una intersección como destino.
[Número de teléfono]	Busca un punto de interés por número telefónico.
[Google Destinos]	Establece como destino un lugar buscado con Google.
[Rutas guardadas]	Establece una ruta desde los datos de ruta almacenados.
[Con mapa]	Busca un destino en el mapa.
[SXM Travel Link]	Esta función no se puede utilizar fuera de EE.UU. y Canadá.
[Latitud/Longitud]	Establece un destino desde la latitud y longitud.
[Smartphone Navigation]	Activa/desactiva Smartphone Navigation.

**6-14 Navegación (si está disponible)**

**! NOTA:**

**Anuncio con respecto a la búsqueda por punto de interés:**  
La ubicación y las horas laborales de las instalaciones están sujetas a cambio, lo que no podría reflejarse en los datos del mapa. Verifique perfectamente esta información antes de ir a una instalación de emergencia para garantizar que reciba la ayuda adecuada. De lo contrario, quizás no reciba la ayuda de emergencia cuando llegue al destino. También aparece un mensaje de confirmación en la pantalla de navegación. Siga las instrucciones visualizadas y verifique los elementos requeridos.

**i INFO:**

- Después de establecer un destino, la ubicación del destino se puede ajustar y la ubicación se puede almacenar en la agenda de direcciones, etc.  
☞ "Opciones antes de iniciar la guía de ruta" (página 6-15)
- Los destinos se pueden cancelar y editar/agregar.  
☞ "Menú de ruta" (página 6-16)

**OPCIONES ANTES DE INICIAR LA GUÍA DE RUTA**

Antes de iniciar la guía de ruta, seleccione los menús para detalles de rutas para modificar la ruta, consulte la vista previa de lista de giros o almacene la ruta.

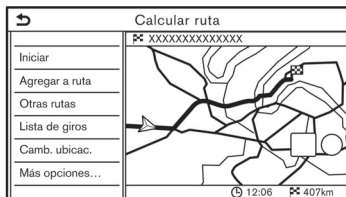

- [Iniciar]:  
Inicia la guía de la ruta hasta el destino seleccionado.

- [Agregar a ruta]:  
Agrega una ubicación a la ruta establecida anteriormente.
- [Otras rutas]:  
Sugiere rutas alternativas.

**i INFO:**

Toque [1 Tipo] para visualizar rutas alternativas calculadas con una condición de búsqueda de ruta seleccionada en la pantalla de ajustes de [Tipo de ruta básica].

☞ "Preferencia de ruta" (página 6-19)  
Toque [3 Tipos] para visualizar rutas alternativas calculadas en todas las tres condiciones de búsqueda de ruta ([Más rápida], [ECO] y [Más corta]).

- [Lista de giros]:  
Visualiza una lista de giros detallada.

El mapa se puede visualizar y se puede evitar el giro tocando en un punto de giro.

- [Camb. ubicac.]:  
Visualiza una pantalla del mapa y permite ajustar la ubicación del destino.
- [Más opciones...]:  
Se pueden seleccionar opciones tales como observar la información de lugares y almacenar ubicaciones/rutas.

## GUÍA DE RUTA

### ACERCA DE LA GUÍA DE RUTA

Después de ajustar la ruta, seleccione [Iniciar] para iniciar la guía de la ruta.

Durante la guía de ruta, el sistema lo navega a través de los puntos de guía usando la guía visual y de voz.



#### ADVERTENCIA:

- **La guía visual y de voz del sistema de navegación es sólo de referencia. El contenido de la guía podría ser inapropiado dependiendo de la situación.**
- **Siga todos los reglamentos de tráfico al conducir por la ruta sugerida (por ejemplo, el tráfico en un solo sentido).**  
👉 "Guía de ruta" (página 6-43)

### Guía de voz durante la guía de ruta

#### Conceptos básicos de la guía de voz:

La guía de voz anuncia qué dirección debe tomar cuando se acerque a una intersección en la cual es necesario girar.



#### INFO:

- Pueden existir algunos casos en los cuales la guía de voz y las condiciones reales de la carretera no correspondan. Esto puede ocurrir debido a las diferencias existentes entre la carretera real y la información de los datos del mapa, o quizás también debido a la velocidad del vehículo.
- En caso de que la guía de voz no corresponda con las condiciones reales de la carretera, siga la información obtenida de las señales de tráfico o de los avisos en la carretera.
- Al acercarse a un punto guía (intersección o esquina) o destino/punto de ruta durante la guía de ruta, la guía de voz anuncia la distancia restante y/o la dirección de giro. Mantenga pulsado en **<MAP>** para repetir la guía de voz.

### MENÚ DE RUTA



#### ADVERTENCIA:

**Siempre detenga el vehículo en un sitio seguro antes de modificar las condiciones de la ruta. Modificar las condiciones de ruta mientras conduce puede ocasionar un accidente.**

Durante la guía de ruta, las condiciones de la ruta se pueden modificar y se puede confirmar la información de la ruta. Establezca las condiciones de la ruta en conformidad con sus preferencias personales.

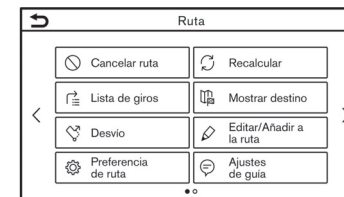

#### Ejemplo

Pulse **<MAP>** cuando esté establecido un destino, y a continuación toque [Ruta] en la barra de lanzamiento.

Se visualizará la pantalla de menú de ruta.



**Configuración disponible**

Elemento de menú		Resultado
[Cancelar ruta]		Cancela la guía de ruta actual.
[Lista de giros]		Visualiza los detalles de ruta sugerida.
[Desvío]		Se puede calcular un desvío de una distancia determinada.
[Preferencia de ruta]		Establece las condiciones de búsqueda de la ruta.
[Recalcular]		Busque manualmente la ruta nuevamente después de cambiar las condiciones de búsqueda etc., y accione el sistema para calcular una ruta.
[Mostrar destino]	[Cambiar ubic.]	Visualiza una pantalla del mapa y permite ajustar la ubicación del destino.
	[PDI cerca]	Busca puntos de interés, como restaurantes, gasolineras, etc. cerca del destino. La ubicación se puede configurar como un destino o un punto de ruta.
	[Guard. direc.]	Almacena el destino en la agenda de direcciones.
[Editar/Añadir a la ruta]		Se puede editar/agregar un destino o punto de ruta a la ruta que ya ha sido establecida.
[Ajustes de guía]		Se pueden personalizar diversos ajustes de guía.
[Guardar Ruta]		Se podrá almacenar la ruta actual (destino y puntos de ruta). Se puede almacenar un máximo de 10 rutas. Las rutas almacenadas se pueden reutilizar fácilmente para usos futuros. La ruta almacenada incluye solamente la información de ubicación, no la ruta en si misma. La ruta podría variar dependiendo de la información de tráfico (si está disponible) u otras condiciones.
[Desplazamiento mapa]		Visualiza la pantalla del mapa actual el cual se puede desplazar para confirmar la ubicación del destino, puntos de ruta, ruta, etc.

[Simulación]	<p>Simula la guía de ruta. Esta función proporciona una imagen detallada de la ruta con guía de voz.</p> <p>Las siguientes operaciones están disponibles:</p> <ul style="list-style-type: none"><li>[    ]: Pausa la simulación.</li><li>[ ▶ ]: Reactiva la simulación.</li><li>[ ■ ]: Finaliza la simulación.</li><li>[ ⏩ ]: Aumenta la velocidad de reproducción.</li><li>[ ⏪ ]: Disminuye la velocidad de reproducción.</li></ul>
--------------	--

## PREFERENCIA DE RUTA

Es posible establecer las condiciones de la búsqueda de ruta.

1. Toque [Navegación] en la pantalla de menú de configuración.  
☞ "Configuración del sistema" (página 2-13)
2. Toque [Preferencia de ruta].
3. Toque en el elemento que desea configurar.

Los elementos disponibles podrán diferir dependiendo de los modelos, las especificaciones y las versiones de Software.

Elemento de configuración		Acción	
[Tipo de ruta básica]	[Ruta más rápida]	Establece como prioridad el uso de la ruta más rápida.	
	[Ahorro de Energía]	Establece como prioridad la ruta con el menor uso de energía.	
	[Distancia más corta]	Concede prioridad a la ruta más corta. La ruta podría no ser la más corta debido a que el sistema establece prioridad a las carreteras con facilidad de conducción por razones de seguridad.	
[Otras opciones de ruta]	[Minimizar autopista]	Minimiza el uso de autopistas.	
	[Minimizar peajes]	Minimiza el uso de carreteras de peaje.	
	[Vías con hor. restringidos]	[Util. info. de restricciones]	Calcula la ruta tomando en consideración la información de restricción del tiempo.
		[No util. info. de restricciones]	Calcula la ruta sin tomar en consideración la información de restricción del tiempo.
		[Evitar]	Calcula la ruta evitando el uso de carreteras con restricción de tiempo.
	[Carret. con restric. estacion.]	[Util. info. de restricciones]	Calcula la ruta tomando en consideración la información de restricción de temporada.
[No util. info. de restricciones]		Calcula la ruta sin tomar en consideración la información de restricción de temporada.	

	[Evitar]	Calcula la ruta evitando el uso de carreteras con restricción de temporada.
[Utilizar info de tráfico]	[Automático]	Calcula automáticamente la ruta tomando en consideración la información de tráfico.
	[Aceptar]	Si se origina una congestión de tráfico o un accidente, aparecerá una pantalla de confirmación antes de llevarse a cabo el cálculo.
	[OFF]	Calcula la ruta sin tomar en consideración la información de tráfico.
	[Utilizar ajustes de zonas a evitar]	Cuando esté activada esta función, el sistema evitará las áreas a evitar definidas previamente.
[Utilizar ferrys]	Incluye la utilización de ferrys.	
[Utilizar autotrén]	Incluye el uso de trenes para transporte de vehículos.	
[Usar caminos sin asfaltar]	Incluye el uso de carreteras no pavimentadas.	
[Usar carr. HOV]	Esta función no se puede utilizar fuera de EE.UU. y Canadá.	
[Utilizar rutas aprendidas]	Utiliza las carreteras en las cuales se ha conducido con mayor frecuencia empleando la tecnología de auto-aprendizaje.	
[Personalizar más rutas]	[3 Tipos]	Calcula 3 tipos de ruta cuando se confirman otras rutas.
	[1 Tipo]	Calcula rutas con una condición de búsqueda de ruta seleccionada en la pantalla de ajustes de [Tipo de ruta básica].  "Preferencia de ruta" (página 6-19)
[Tiempo estimado]	[Destino]	Visualiza durante la guía de ruta el tiempo de llegada estimado o el tiempo restante hasta el destino.
	[Punto de ruta]	Visualiza durante la guía de ruta el tiempo de llegada estimado o el tiempo restante hasta el punto de ruta.

## 6-20 Navegación (si está disponible)

[Hora mostrada en el mapa]	[ETA]	Visualiza el tiempo de llegada estimado.
	[Restante]	Visualiza el tiempo restante hasta la llegada.

**INFO:**

- También se puede acceder a [Preferencia de ruta] por medio de la pantalla del menú de ruta.
- Si el vehículo se desvía demasiado de la ruta sugerida, el sistema calculará una nueva ruta.
- La información de congestión de tráfico (si está disponible) visualizada en la pantalla del mapa no es una información de tráfico estadística.
- Si está seleccionado [No util. info. de restricciones] para el ajuste de [Vías con hor. restringidos], el sistema calcula una ruta sin tomar en consideración los reglamentos relacionados con la hora o día de la semana. Por lo tanto, la ruta sugerida podría incluir una carretera sujeta a los reglamentos de tráfico concernientes a la hora o día de la semana. Al conducir a lo largo de la ruta, siga siempre los reglamentos del tráfico, independientemente de si [Vías con hor. restringidos] está ajustado para ser considerado o no.
- El sistema calcula para reducir el tiempo requerido para toda la ruta desde el punto inicial hasta el destino. Si no existen rutas apropiadas, el sistema podría proporcionar una ruta donde ocurre una congestión de tráfico en lugar de un desvío.
- El sistema podría no proporcionar un desvío si existe un cierre o congestión de tráfico lejos de la ubicación actual.

**CALCULAR NUEVAMENTE LA RUTA**

Una ruta se puede buscar manualmente otra vez después de cambiar las condiciones de búsqueda, etc.

1. Pulse **<MAP>** y a continuación toque [Ruta] en la barra de lanzamiento.
2. Toque [Recalcular]. Se visualiza un mensaje y se calcula nuevamente la ruta.
3. Toque [Iniciar] o lleve a cabo otros procedimientos según sea necesario.
  - ☞ "Opciones antes de iniciar la guía de ruta" (página 6-15)

**INFO:**

- Cuando se ha establecido un punto de ruta en la ruta, el sistema buscará solamente una ruta, aun cuando la ruta se calcule nuevamente.
- Cuando el vehículo se desvía de la ruta sugerida, la ruta desde la ubicación actual al destino se busca de forma automática una vez más con la función de cambio ruta automático.

**EDITAR RUTA**

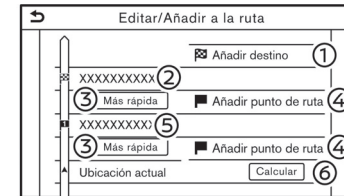

1. Pulse **<MAP>** y a continuación toque [Ruta] en la barra de lanzamiento.
2. Toque [Editar/Añadir a la ruta].

3. Edite los siguientes ajustes y toque [Calcular].

#### Configuración disponible

- ① [Añadir destino]:  
Toque para agregar un nuevo destino.
- ② Destino actual:  
Toque para editar o borrar el destino.  
☞ "Editar/borrar un destino o punto de ruta" (página 6-22)
- ③ Parámetro para calcular una ruta al destino/punto de ruta:  
Toque para cambiar las condiciones para calcular una ruta.  
☞ "Cambiar las condiciones de cálculo de la ruta" (página 6-23)
- ④ [Añadir punto de ruta]:  
Toque para agregar un punto de ruta.  
☞ "Establecer destino o punto de ruta" (página 6-22)
- ⑤ Punto de ruta actual:  
Toque para editar o borrar el punto de ruta.  
☞ "Editar/borrar un destino o punto de ruta" (página 6-22)
- ⑥ [Calcular]:  
Después de editar la ruta, toque para calcular nuevamente una ruta con nuevas condiciones.

#### Establecer destino o punto de ruta

Se puede agregar un destino o punto de ruta a la ruta que ya ha sido establecida. Se pueden ajustar hasta 20 puntos de ruta por cada destino.

1. Pulse <MAP> y a continuación toque [Ruta] en la barra de lanzamiento.
2. Toque [Editar/Añadir a la ruta].

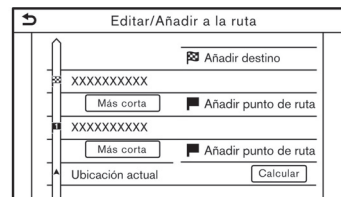

3. Toque [Añadir destino] o [Añadir punto de ruta].

#### INFO:

Si selecciona [Añadir destino], el destino actual cambia a un punto de ruta.

4. Establecer un destino o punto de ruta. El método de búsqueda de un punto de ruta es el mismo que se usa para un destino.  
☞ "Configurar un destino" (página 6-13)
5. Toque [Añadir a la ruta] para agregar la ubicación a la ruta.

6. Se visualizará la información de ruta con la ubicación seleccionada agregada a la ruta. Ajuste las condiciones de cálculo de ruta si es necesario.  
☞ "Cambiar las condiciones de cálculo de la ruta" (página 6-23)
7. Toque [Calcular] para confirmar el cambio de la ruta. Se calculará nuevamente la ruta.

#### INFO:

Se borrará automáticamente la ruta anterior.

#### Editar/borrar un destino o punto de ruta

Un destino o punto de ruta que ya ha sido establecido se puede modificar o eliminar.

1. Pulse <MAP> y a continuación toque [Ruta] en la barra de lanzamiento.
2. Toque [Editar/Añadir a la ruta].
3. Toque un destino o punto de ruta ya establecido.



Ejemplo

4. Toque para editar la siguiente configuración:

#### Configuración disponible

- [Eliminar]:  
Se podrá eliminar un destino seleccionado o punto de ruta que ya está establecido.
- [Cambiar orden]:  
Se puede modificar el orden de un destino y de los puntos de ruta que ya están establecidos.
- [Mover destino]:  
La ubicación del destino o punto de ruta se puede ajustar moviendo el puntero de cruz en el mapa en la pantalla de visualización táctil.

5. Toque [Calcular] para aplicar el cambio.



#### INFO:

Si se borra el destino, la guía de ruta se cancelará.

#### Cambiar las condiciones de cálculo de la ruta

Cada sección de la ruta entre los puntos de ruta pueden tener distintas condiciones de cálculo de ruta.

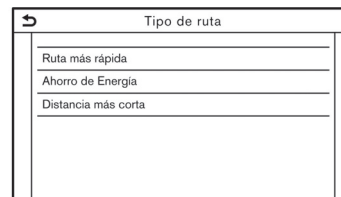

#### Ejemplo

1. Pulse <MAP> y a continuación toque [Ruta] en la barra de lanzamiento.
2. Toque [Editar/Añadir a la ruta].
3. Toque en la condición de ruta indicada en la sección preferida de la ruta al destino o punto de ruta.
4. Toque la condición preferida.  
 "Preferencia de ruta" (página 6-19)  
Las condiciones se modifican y la pantalla vuelve a la pantalla de editar ruta.
5. Toque [Calcular] para aplicar el cambio.



#### INFO:

La ruta calculada nuevamente podría no ser la ruta más corta porque el sistema le da prioridad a las carreteras que son fáciles de conducir por razones de seguridad.

#### Cambiar el orden del destino y de los puntos de ruta

Se puede modificar el orden de un destino y de los puntos de ruta que ya están establecidos.

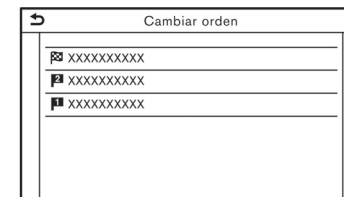

1. Pulse <MAP> y a continuación toque [Ruta] en la barra de lanzamiento.
2. Toque [Editar/Añadir a la ruta].
3. Toque un destino o punto de ruta ya establecido.
4. Toque [Cambiar orden].
5. Toque el destino preferido o punto de ruta para reemplazar el destino o punto de ruta previamente seleccionado.
6. Toque [Calcular] para aplicar el cambio.

## CONFIGURACIÓN DE GUÍA

Existen varios ajustes disponibles para personalizar la información de guía proporcionada por el sistema.

1. Toque [Navegación] en la pantalla de menú de configuración.  
☞ "Configuración del sistema" (página 2-13)
2. Toque [Configuración de guía].
3. Pulse el elemento que desea configurar.

Los elementos disponibles podrán diferir dependiendo de los modelos, las especificaciones y las versiones de Software.

Elemento de configuración	Acción
[Vol. guía de voz]	Ajusta el nivel de volumen de la guía de voz.
[Voz de guía]	Activa o desactiva la guía de voz.
[Anuncio de tráfico]	Activa o desactiva el aviso del tráfico. Cuando este elemento esté activado, el sistema proporciona un aviso de información sobre el tráfico o eventos en la ruta. El indicador se encenderá si el aviso de tráfico se encuentra activado.
[Guía de peaje]	Activa o desactiva la función para notificar que el vehículo se aproxima a un peaje.

### INFO:

- También se puede acceder a [Ajustes de guía] desde la pantalla de menú de ruta.  
☞ "Menú de ruta" (página 6-16)
- Incluso estando activado [Anuncio de tráfico], la información de tráfico no se anunciará en el área donde no existe emisión de información de tráfico.
- El volumen de guía también se puede configurar girando <VOL/ 🔊 >/<VOLUME/ 🔊 >, pulsando < 🔊 > (si está disponible) en el volante de dirección o pulsando < 🔊 > (si está disponible) en la columna de dirección desde atrás mientras se anuncia la guía de voz.



## VISUALIZAR LA INFORMACIÓN DE TRÁFICO (si está disponible)

Existen dos tipos de información de tráfico disponibles en este sistema, RDS-TMC (Sistema de datos de radio - Canal de mensajes de tráfico) (si está disponible) e información Premium Traffic (si está disponible).

Para activar RDS-TMC (si está disponible), desactive [Usar Premium Traffic] (si está disponible).

Para activar la información Premium Traffic (si está disponible), active [Usar Premium Traffic].

 "Configuración de información de tráfico" (página 6-27)

## FUNCIÓN RDS-TMC (si está disponible)

El sistema de navegación recibe información de tráfico de las mejores fuentes disponibles y habilita el RDS-TMC para emitir esta información y así obtener la mejor guía posible. La emisión RDS-TMC se emite mediante un sintonizador FM exclusivo el cual permite seguir escuchando la radio mientras se está emitiendo la información de tráfico. La información de tráfico se puede visualizar solamente en áreas donde se emita RDS-TMC. La información de tráfico no está disponible en algunas áreas.

## INFORMACIÓN PREMIUM TRAFFIC (si está disponible)

También se puede obtener información de tráfico en tiempo real por medio de la información Premium Traffic con mayor cobertura de calles.

Los tipos de eventos visualizados en la pantalla son los mismos de la información RDS-TMC (si está disponible).

La información Premium Traffic estará disponible activando [Usar Premium Traffic] y conectando un dispositivo Wi-Fi (si está disponible) o conectando un teléfono inteligente vía Wi-Fi (si está disponible).

 "Configuración de información de tráfico" (página 6-27)



### INFO:

En el caso de los modelos con Smartphone Navigation, también podrá utilizar la información Premium Traffic cuando esté conectado al vehículo un teléfono inteligente con la función Smartphone Navigation activada.

## VISUALIZACIÓN DE LA INFORMACIÓN DE TRÁFICO DISPONIBLE

### Visualizar los eventos de tráfico en la lista

1. Pulse **<MENU>** y a continuación toque [Información] en la barra de lanzamiento.
2. Toque [Información tráfico] o [Premium Traffic]. Se visualiza una lista de los tipos de información disponibles.

Elementos disponibles	Función
[Mostrar información de tráfico en la ruta]	Visualiza una lista de información de tráfico encontrada en la ruta a partir de la ubicación actual del vehículo hasta el destino. Disponible solamente cuando se ha establecido una ruta.
[Información tráfico cerca]	Visualiza una lista de información de tráfico disponible alrededor de la ubicación actual del vehículo.



### INFO:

- [Información tráfico] o [Premium Traffic] están disponibles solamente cuando se recibe la información de tráfico.
3. Toque el elemento preferido. Se visualiza una lista de eventos disponibles.

**Navegación (si está disponible) 6-25**

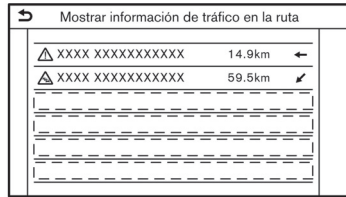

4. Toque en un evento en la lista para verificar la información detallada y el mapa. Toque [Evitar] para buscar una alternativa de ruta.

### Visualizar información de tráfico urgente

Cuando se encuentra un evento urgente alrededor de la ubicación actual del vehículo, emerge un mensaje de forma automática en la pantalla de visualización táctil con un anuncio de voz.

El mensaje incluye el icono, tipo de evento, información de evento y la distancia directa desde la ubicación actual al evento.

#### INFO:

- Cuando existen eventos urgentes múltiples, se visualiza el evento con la distancia directa más corta a partir de la ubicación actual.
- Si el evento urgente se encuentra en la ruta recomendada, y si se encuentra un desvío, se visualiza la pantalla

de notificación de desvío de ruta cuando el vehículo se acerca al punto de desvío.

### Información de tráfico en el mapa

La información del tráfico se visualiza en las pantallas de mapa 2D y 3D.

#### Información de pantalla

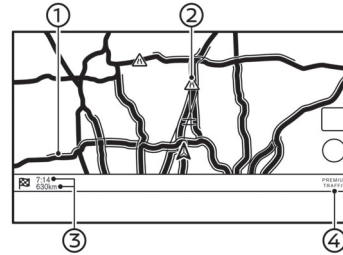

**Ejemplo**









- ① Condiciones de carretera;

Flujo libre	Verde
Tráfico lento	Amarillo
Tráfico pesado	Rojo
Carretera cerrada y sección afectada por un evento grave de tráfico	Franjas anaranjadas y blancas
Tráfico en cola	Anaranjado (solo información Premium Traffic (si está disponible))







- ② Icono de información de tráfico:

Si aún no está establecida una ruta, todos los iconos de información de tráfico en la pantalla del mapa se visualizan en gris. Cuando ya está establecida una ruta, los iconos de la ruta se visualizan en color y los iconos fuera de la ruta se visualizan en gris.

#### Excepto México:

	Tráfico estacionario
	Tráfico lento
	Tráfico de flujo libre
	Extensión cerrada
	Accidente
	Trabajos en carretera
	Carriles estrechos
	Otros eventos

#### Para México:

	Congestión de tráfico
	Tráfico lento
	Flujo de tráfico libre
	Carretera cerrada
	Accidente
	Carretera en obras
	Carriles estrechos

◆ Otros eventos

③ Distancia y tiempo restantes:

La distancia y tiempo restantes calculados tomando en consideración la información de tráfico de la ruta.

Se puede seleccionar la opción para visualizar el tiempo restante al destino o el tiempo estimado de llegada al destino.

☰ "Preferencia de ruta" (página 6-19)

④ Indicador de tráfico:

**TMC (si está disponible)**

Se visualiza cuando está disponible la recepción RDS-TMC.

**Premium Traffic (si está disponible)**

Se visualiza cuando se encuentra disponible la información Premium Traffic receptada.

**INFO:**

Los iconos de tráfico se visualizan en niveles de escala dentro del margen de 15 m (1/64 millas) - 12,5 km (7,5 millas). Algunos iconos de tráfico se visualizan solo en el mapa a niveles de detalle más altos.

## CONFIGURACIÓN DE INFORMACIÓN DE TRÁFICO

La configuración de las funciones relacionadas con la información del tráfico se puede cambiar.

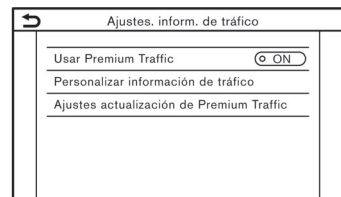

### Ejemplo

1. Toque [Navegación] en la pantalla de menú de configuración.  
☰ "Configuración del sistema" (página 2-13)
2. Toque [Ajustes. inform. de tráfico].
3. Toque la configuración preferida. El indicador de la configuración seleccionada se enciende.

Los elementos de configuración disponibles podrán diferir dependiendo de los modelos, las especificaciones y las versiones de Software.

### Elementos de configuración disponibles

- [Usar Premium Traffic]: Activa/desactiva la información Premium Traffic (si está disponible).
- [Personalizar información de tráfico]: Selecciona el tipo de incidente de

tráfico (por ej., accidente) a visualizar en la pantalla del mapa.

- [Ajustes actualización de Premium Traffic]:

Establece el momento apropiado para la actualización de la información Premium Traffic (si está disponible).

**INFO:**

- La función [Usar Premium Traffic] podría no estar disponible dependiendo de los modelos, especificaciones y versiones de Software.
- También se puede acceder a [Ajustes. inform. de tráfico] por medio de la pantalla del mapa de la ubicación actual.
- Aún cuando [Anuncio de tráfico] esté ajustado en desactivado, la guía de ruta no se afectará. De igual manera, el anuncio de información de emergencia no se desactivará.  
☰ "Configuración de guía" (página 6-24)

## ALMACENAR UNA UBICACIÓN/RUTA

### ALMACENAR UNA UBICACIÓN

Las ubicaciones visitadas con frecuencia podrán almacenarse en la agenda de direcciones. Las direcciones almacenadas se puede recuperar fácilmente para establecerlas como un destino o punto de ruta. La libreta de direcciones puede guardar hasta 200 ubicaciones.

#### Almacenar la ubicación de domicilio o trabajo

Se podrá almacenar una ubicación de domicilio o de trabajo en el sistema.



1. Toque [Navegación] en la pantalla de menú de configuración.  
☞ "Configuración del sistema" (página 2-13)
2. Toque [Agenda de direcciones].
3. Toque [Añadir dirección de casa] o [Añadir dirección del trabajo].
4. Toque el método apropiado para establecer una ubicación. Consulte los métodos de búsqueda utilizados para la configuración de destino.  
☞ "Configurar un destino" (página

6-28 **Navegación (si está disponible)**

6-13)

5. Toque [OK].
6. Se visualiza un mensaje y la dirección de la ubicación se almacena en la libreta de direcciones.
7. Ajuste y edite el contenido del elemento almacenado según sea necesario. Toque [OK] para confirmar.  
☞ "Editar la ubicación almacenada" (página 6-31)

#### **INFO:**

Si toca [Ir a casa (guardar direc.)] o [Ir al trabajo (guardar direc.)] en la pantalla de destino mientras la ubicación de domicilio o trabajo aún no está almacenada, el sistema indicará un mensaje preguntándole si desea almacenar una ubicación de domicilio o de trabajo. Toque [Sí] para almacenar la ubicación de domicilio o de trabajo.

### Almacenar la ubicación por búsqueda

Es posible almacenar una ubicación buscando de diferentes maneras.

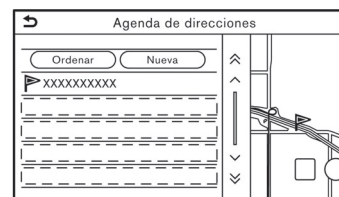

1. Toque [Navegación] en la pantalla de menú de configuración.  
☞ "Configuración del sistema" (página 2-13)
2. Toque [Agenda de direcciones].
3. Toque [Direcciones guardadas].
4. Toque [Nueva].
5. Toque el método apropiado para establecer una ubicación. Consulte los métodos de búsqueda utilizados para la configuración de destino.  
☞ "Configurar un destino" (página 6-13)
6. Toque [OK].
7. Se visualiza un mensaje y la dirección de la ubicación se almacena en la libreta de direcciones.
8. Ajuste y edite el contenido del elemento almacenado según sea necesario. Toque [OK] para confirmar.

 "Editar la ubicación almacenada" (página 6-31)

 **INFO:**

- Cuando la ubicación esté almacenada en [Direcciones guardadas], se podrá utilizar [Agenda de direcciones] para buscar la ubicación.
- Cuando ya se han almacenado 200 ubicaciones, no se podrá almacenar una nueva ubicación hasta que se haya borrado una ubicación actualmente almacenada.

### Almacenar la ubicación moviendo el mapa

1. Mueva a la ubicación preferida en el mapa y toque  en la pantalla de visualización táctil.

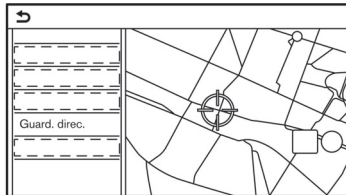

2. Toque [Guard. direc.]. Se visualiza un mensaje.
3. El icono que representa la ubicación almacenada se visualiza en el mapa. Pulse **<MAP>** para volver a la pantalla

del mapa de la ubicación actual.

### ALMACENAR RUTA

Se pueden almacenar hasta un máximo de 10 rutas calculadas. Las rutas almacenadas se pueden recuperar fácilmente y se pueden establecer como rutas sugeridas.

Una ruta requiere por lo menos un punto de ruta para poder ser almacenada.

1. Pulse **<MAP>** y a continuación toque [Ruta] en la barra de lanzamiento.
2. Toque [Guardar Ruta]. Se visualiza un mensaje de confirmación. Si se solicita, toque [Sí] para almacenar la ruta actual.

 **INFO:**

- Deberá establecerse como mínimo 1 punto de ruta para la ruta a almacenar.
- Una ruta almacenada incluye solamente las ubicaciones (destino y puntos de ruta) y las condiciones de cálculo de la ruta, no la ruta en sí.
- La ruta se almacena en el número de la primera posición disponible en la lista de rutas almacenadas.
- Cuando ya se han almacenado 10 rutas en la agenda de direcciones, no se podrá almacenar una nueva ruta hasta que sea borrada una.

 "Eliminar elemento almacenado" (página 6-34)

### ALMACENAR EL ÁREA A EVITAR

Se puede almacenar un área a evitar. El área a evitar es un área que se puede excluir de una ruta, como por ejemplo, una vía que siempre está congestionada. Una vez almacenadas las áreas a evitar, el sistema evita esas áreas al calcular una ruta. Se pueden guardar hasta 10 áreas a evitar.

1. Toque [Navegación] en la pantalla de menú de configuración.  
 "Configuración del sistema" (página 2-13)
2. Toque [Agenda de direcciones].
3. Toque [Zonas a evitar].

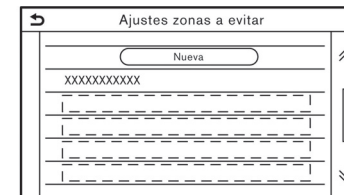

4. Toque [Nueva].  
Toque en un método apropiado para buscar una ubicación.  
 "Configurar un destino" (página 6-13)
5. Toque [OK].

**Navegación (si está disponible) 6-29**

6. Ajuste la información del área a evitar según sea necesario.

 "Editar el área a evitar" (página 6-34)

7. Toque [OK] para almacenar la información del área a evitar.



**INFO:**

Se pueden almacenar hasta un máximo de 10 áreas a evitar. Cuando ya estén almacenadas 10 áreas a evitar, no se podrá almacenar una nueva área a evitar hasta que sea borrada una.

 "Eliminar elemento almacenado" (página 6-34)

**EDITAR LA INFORMACIÓN GUARDADA**

Los elementos guardados en el sistema se pueden editar.

## Editar la ubicación almacenada

1. Toque [Navegación] en la pantalla de menú de configuración.  
 "Configuración del sistema" (página 2-13)
2. Toque [Agenda de direcciones].

Los elementos disponibles podrán diferir dependiendo de los modelos, las especificaciones y las versiones de Software.

Elemento de configuración		Acción	
[Dirección de casa]*	[Editar]	[Mostrar icono en el mapa]	Muestra el icono del domicilio en el mapa.
		[Icono]	Selecciona el icono de domicilio de un diseño deseado.
		[Sonido]	Ajusta el tipo de alarma que suena cuando el vehículo se acerca al domicilio.
		[Dirección]	Ajusta la alarma para que suene cuando se acerque desde una dirección específica.
		[Distancia]	Ajusta la alarma para que suene cuando se alcance una distancia específica al domicilio.
		[Número de teléfono]	Almacena el número telefónico del domicilio.
	[Cambiar ubic.]	Ajusta la ubicación del domicilio almacenada.	
	[Eliminar]	Borra la ubicación del domicilio almacenada.	
	[OK]	Confirma y almacena la información del domicilio editada.	
[Dirección del trabajo]*	[Editar]	[Mostrar icono en el mapa]	Visualiza el icono de trabajo en el mapa.
		[Icono]	Selecciona el icono de trabajo de un diseño deseado.
		[Sonido]	Ajusta el tipo de alarma que suena cuando el vehículo se acerca al trabajo.
		[Dirección]	Ajusta la alarma para que suene cuando se acerque desde una dirección específica.

		[Distancia]	Ajusta la alarma para que suene cuando se alcance una distancia específica al trabajo.	
		[Número de teléfono]	Almacena el número telefónico del trabajo.	
	[Cambiar ubic.]	Ajusta la ubicación de trabajo almacenada.		
	[Eliminar]	Borra la ubicación de trabajo almacenada.		
	[OK]	Confirma y almacena la información de trabajo editada.		
[Direcciones guardadas]	[Ordenar]	[Ordenar por número]	Ordena las ubicaciones almacenadas.	
		[Ordenar por nombre]		
		[Ordenar por icono]		
		[Ordenar por grupo]		
	[Añadir nueva]	Agrega una ubicación nueva.  "Almacenar la ubicación por búsqueda" (página 6-28)		
	Lista de ubicaciones almacenadas	[Editar]	[Mostrar icono en el mapa]	Visualiza el icono de una ubicación almacenada en el mapa.
			[Nombre]	Registra el nombre de un elemento ingresado.
			[Etiqueta de voz]	Registra una etiqueta de voz para el elemento ingresado que permite que dicho elemento se utilice con el sistema de reconocimiento de voz.
			[Icono]	Selecciona un icono para el elemento ingresado.
			[Sonido]	Ajusta el tipo de alarma que suena cuando el vehículo se acerca a la ubicación.
[Dirección]			Ajusta la alarma para que suene cuando se acerque desde una dirección específica.	

6-32 Navegación (si está disponible)



			[Distancia]	Ajusta la alarma para que suene cuando se alcance una distancia específica a la ubicación.
			[Número de teléfono]	Registra un número telefónico para la ubicación.
			[Grupo]	Registra un grupo de elementos ingresados.
			[Número orden]	Registra un número de elemento ingresado para la ubicación.
		[Cambiar ubic.]		Ajusta la información de la ubicación almacenada.
		[Eliminar]		Borra la información de la ubicación almacenada.
		[OK]		Confirma y almacena la información del domicilio editado.

\*: Cuando la ubicación de domicilio o de trabajo no se han almacenado, se visualizará [Añadir dirección de casa] o [Añadir dirección del trabajo] y se podrá almacenar una ubicación de domicilio o de trabajo desde el menú.

### Editar ruta almacenada

1. Toque [Navegación] en la pantalla de menú de configuración.  
☰ "Configuración del sistema" (página 2-13)
2. Toque [Agenda de direcciones].
3. Toque [Rutas guardadas].
4. Toque la ruta almacenada preferida en la lista. Se visualizará la pantalla de configuración de rutas almacenadas.

Elemento de configuración	Acción
[Camb. nomb.]	Cambia el nombre de la ruta almacenada.
[Reemplazar]	Sobrescribe la ruta almacenada con la ruta actual.
[Eliminar]	Borra la ruta almacenada.
[OK]	Aplica los ajustes editados.

### Editar el área a evitar

1. Toque [Navegación] en la pantalla de menú de configuración.  
☰ "Configuración del sistema" (página 2-13)
2. Toque [Agenda de direcciones] y a continuación toque [Zonas a evitar].
3. Toque un área a evitar preferida de la lista. Se visualizará la pantalla para configuración del área a evitar.

### 6-34 Navegación (si está disponible)

Elemento de configuración	Acción
[Camb. nomb.]	Cambia el nombre de un área a evitar.
[Cambiar ubic.]	Ajusta la ubicación del área a evitar.
[Camb. tamaño área]	Ajusta la dimensión del área a evitar.
[Autopista]	Establece el área a evitar para que incluya o no autopistas. El color del área a evitar cambia dependiendo de la configuración. Autopista ON: Verde Autopista OFF: Azul
[Eliminar]	Borra un área a evitar.
[OK]	Aplica el ajuste editado.

### ELIMINAR ELEMENTO ALMACENADO

Las ubicaciones y rutas en la libreta de direcciones se pueden eliminar. Están disponibles las funciones para eliminar un elemento individual y eliminar todos los elementos almacenados.

#### INFO:

Los elementos eliminados no se pueden restaurar. Antes de eliminar un elemento, siempre asegúrese de que el elemento ya no sea necesario.

### Eliminar individualmente el elemento almacenado

1. Toque [Navegación] en la pantalla de menú de configuración. System settings  
 "Configuración del sistema" (página 2-13)
2. Toque [Agenda de direcciones].
3. Toque [Eliminar datos guardados].

Seleccione el elemento deseado y toque [Sí] para confirmar el borrado.

Paso 1	Paso 2	Acción
[Eliminar la casa]		Elimina la ubicación de domicilio.
[Eliminar dirección del trabajo]		Elimina la ubicación de trabajo.
[Eliminar agenda de direcciones]	[Eliminar todo]	Elimina todas las ubicaciones almacenadas.
	[Eliminar uno]	Elimina una ubicación almacenada seleccionada.
[Eliminar rutas guardadas]	[Eliminar todo]	Elimina todas las rutas almacenadas.
	[Eliminar uno]	Elimina una ruta almacenada que haya sido seleccionada.
[Eliminar zonas a evitar]	[Eliminar todo]	Elimina todas las zonas a evitar.
	[Eliminar uno]	Elimina una zona a evitar seleccionada.
[Eliminar destinos anteriores]	[Eliminar todos los destinos anteriores]	Elimina todos los destinos anteriores.
	[Eliminar un destino anterior]	Elimina un destino anterior seleccionado.
	[Eliminar el punto de partida anterior]	Elimina el punto de partida anterior.
[Eliminar itinerarios aprendidos]		Elimina las rutas aprendidas.

### Eliminar elemento individual en el mapa

1. Alinee el puntero de cruz sobre la ubicación almacenada que desea eliminar moviendo en el mapa, y a continuación toque .

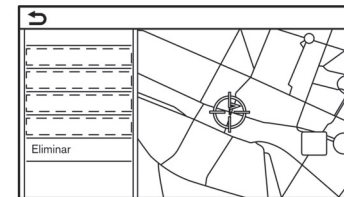

2. Toque [Eliminar].
3. Se visualiza un mensaje de confirmación. Confirme el contenido del mensaje y toque [Sí].

El elemento almacenado se elimina de la libreta de direcciones.

## CONFIGURACIÓN DE NAVEGACIÓN

El sistema de navegación se puede personalizar en conformidad con las preferencias del usuario.

1. Toque [Navegación] en la pantalla de menú de configuración.  
📖 "Configuración del sistema" (página 2-13)
2. Toque en el elemento que desea configurar.

Los elementos de configuración disponibles podrán diferir dependiendo de los modelos, las especificaciones y las versiones de Software.

### Elementos disponibles:

- **[Ajustes de mapa]**  
Establece el método de visualización y orientación del mapa.  
📖 "Configuración del mapa" (página 6-10)
- **[Ajustes de guía]**  
Establece varias funciones para la guía de ruta.  
📖 "Configuración de guía" (página 6-24)
- **[Preferencia de ruta]**  
Cambia las preferencias de ruta.  
📖 "Preferencia de ruta" (página 6-19)
- **[Ajustes. Inform. de tráfico]**  
Establece diversas funciones para la información de tráfico.  
📖 "Configuración de información de tráfico" (página 6-27)
- **[Ajustes guía de seguridad]**

Elemento de configuración	Acción
[Icono límite velocidad en mapa]	Cuando este elemento esté activado, aparecerá el indicador de límite de velocidad en el lado derecho de la pantalla del mapa si existe un límite de velocidad en la carretera en donde se conduce el vehículo. 📖 "Mapa 2D (excepto el Medio Oriente)" (página 6-3) 📖 "Mapa 2D (para el Medio Oriente)" (página 6-5)
[Aviso de límite de velocidad]	Cuando este elemento esté activado, parpadeará el indicador de límite de velocidad para advertir al conductor si la velocidad del vehículo excede el límite de velocidad. 📖 "Mapa 2D (excepto el Medio Oriente)" (página 6-3) 📖 "Mapa 2D (para el Medio Oriente)" (página 6-5)

Elemento de configuración	Acción
[Sens. lím. velocidad]	Ajusta la sensibilidad del límite de velocidad para [Aviso de límite de velocidad].

- **[Icono límite velocidad en mapa]**

Cuando este elemento esté activado, aparecerá el indicador de límite de velocidad en el lado derecho de la pantalla del mapa si existe un límite de velocidad en la carretera en donde se conduce el vehículo.

📖 "Mapa 2D (excepto el Medio Oriente)" (página 6-3)

- **[Aviso de límite de velocidad]**

Cuando este elemento esté activado, parpadeará el indicador de límite de velocidad para advertir al conductor si la velocidad del vehículo excede el límite de velocidad.

📖 "Mapa 2D (excepto el Medio Oriente)" (página 6-3)

- **[Sens. lím. velocidad]**

Ajusta la sensibilidad del límite de velocidad para [Aviso de límite de velocidad].

- **[Agenda de direcciones]**

Almacena ubicaciones y rutas. Se pueden editar o borrar los elementos almacenados.

📖 "Almacenar una ubicación/ruta" (página 6-28)

- **[Personalizar PDI]**

Establece las categorías PDI que se visualizarán en la pantalla de puntos de interés.

- **[Ajustar ubicación actual]**

Si el icono del vehículo que indica la ubicación actual del vehículo no está en la posición correcta, la ubicación del icono del vehículo en la pantalla del mapa se podrá ajustar.

- **[Eliminar datos guardados]**

Elimina una ubicación almacenada o una ruta.

📖 "Eliminar individualmente el elemento almacenado" (página 6-35)

- **[Eliminar destinos anteriores]**

Elimina todos o uno de los destinos anteriores o el punto de inicio anterior.

📖 "Eliminar individualmente el elemento almacenado" (página 6-35)

- **[Sincron. con Smartphone Navi.]**

Activa/desactiva Smartphone Navigation.

- **[Restablecer ajustes de navegación predet.]**

Esta opción restablece diferentes ajustes (pantalla, nivel de volumen, etc.) a los valores predeterminados.

## INFORMACIÓN GENERAL PARA EL SISTEMA DE NAVEGACIÓN

### UBICACIÓN ACTUAL DE VEHÍCULO

#### Visualización de ubicación actual de vehículo

Este sistema de navegación combina los datos obtenidos del vehículo (por medio de un sensor de giroscopio) y del sistema mundial de navegación por satélite (GNSS) para calcular la ubicación actual del vehículo. Esta posición se visualiza en toda la guía de ruta hacia el destino.

#### ¿Que es el sistema mundial de navegación por satélite (GNSS)?

GNSS es un término general para sistemas de posicionamiento que utilizan señales emitidas por satélites. Este sistema de navegación recibe señales de radio desde tres o más satélites diferentes y detecta la posición del vehículo utilizando el principio de triangulación.

#### Ajuste de posicionamiento:

Cuando el sistema juzga que la posición del vehículo no es precisa basándose en la velocidad del vehículo y en los cálculos de los datos del sensor de giroscopio, el sistema ajustará de forma automática la posición del icono del vehículo usando las señales GNSS.

#### Recepción de señales de los satélites GNSS:

La recepción de las señales GNSS puede ser débil, dependiendo del entorno. Los vehículos en las siguientes áreas/entornos podrían no recibir las señales GNSS.

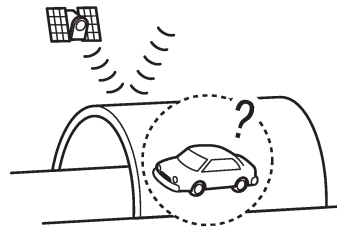

- Dentro de túneles o garajes de estacionamiento

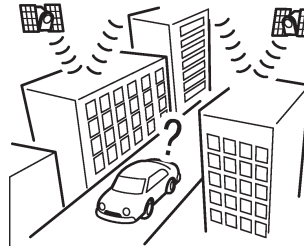

- En áreas donde existan muchos edificios altos

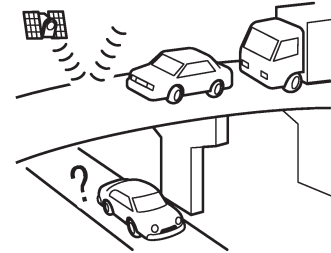

- Bajo autopistas de varios niveles

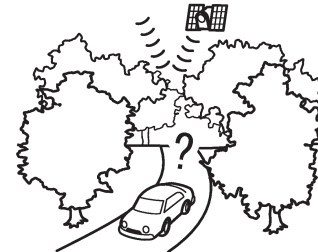

- En áreas con numerosos árboles altos

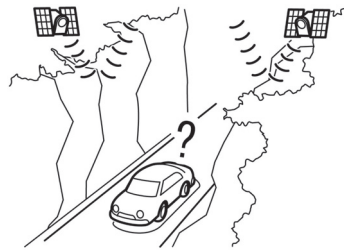

- En cañones

**INFO:**

La antena GNSS está ubicada en el panel de instrumentos en el interior del vehículo y/o en la antena tipo aleta de tiburón (si está disponible) en el techo. No coloque objetos, especialmente teléfonos celulares o receptores transmisores, en el panel de instrumentos. Debido a que la intensidad de la señal GNSS es débil, los teléfonos y receptores transmisores afectarán o podrían interrumpir totalmente la señal.

### Visualización incorrecta de la posición del vehículo

Los siguientes casos podrían afectar la precisión de visualización de la posición del vehículo o de la dirección de desplazamiento. La precisión volverá a ser la normal si las condiciones de conducción regresan a su situación normal.

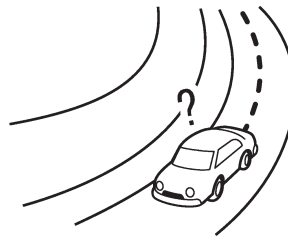

- Cuando existe una carretera similar en la cercanía.

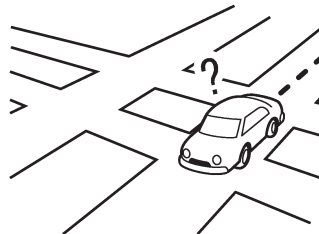

- Cuando el vehículo se desplaza en un área con un sistema de carretera de patrón de cuadrícula.

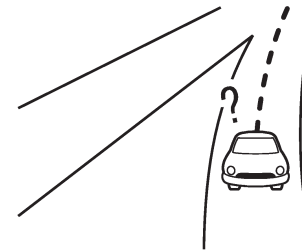

- Cuando el vehículo pasa a través de una intersección/bifurcación en forma de Y grande.

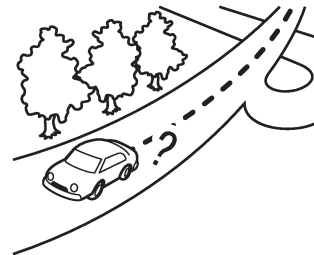

- Cuando el vehículo se desplaza lentamente sobre una carretera con numerosas curvas.



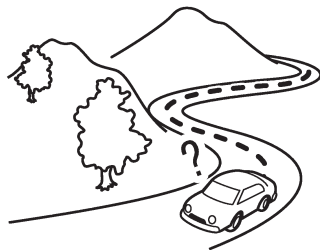

- Cuando el vehículo se desplaza sobre una carretera con curvas en forma de S repetidas.



- Cuando el vehículo se encuentra sobre una carretera cubierta por nieve o sin pavimentar.

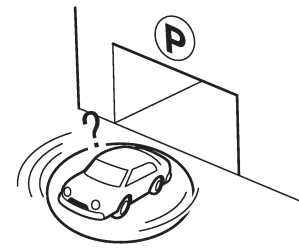

- Cuando se hace girar el vehículo en un espacio de estacionamiento giratorio estando el interruptor de encendido o el interruptor de alimentación en posición OFF.

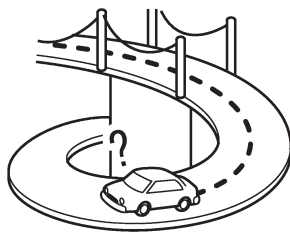

- Cuando el vehículo se encuentra sobre un puente de plataforma.

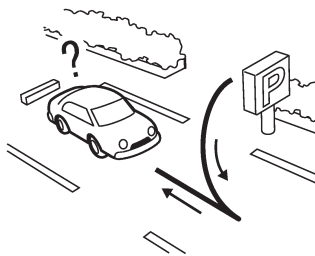

- Cuando se gira a la izquierda o derecha de forma repetida, o al conducir en zig zag.

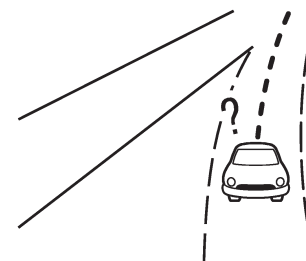

- Cuando se conduce sobre una carretera no visualizada en la pantalla del mapa o una carretera que ha sido modificada debido a construcciones adicionales o por otras razones.

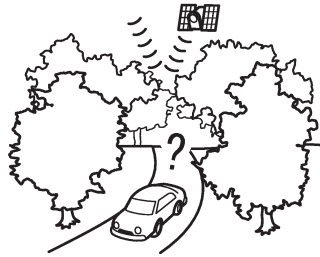

- Cuando la precisión de posicionamiento GNSS es deficiente.

**INFO:**

- Es posible que el icono del vehículo aparezca desalineado justo después de arrancar el motor, el sistema híbrido o el sistema e-POWER.
- El icono del vehículo podría también estar desalineado si se montan neumáticos de diferente tamaño o cadenas para neumáticos.
- El sistema tiene una función que corrige automáticamente la posición del icono del vehículo cuando no está alineado con la posición real.
- Cuando el vehículo se encuentre detenido, es posible que el GNSS no funcione para corregir la posición del vehículo.

- Si la posición del icono del vehículo no se normaliza aun después de conducir por un momento, corrija la posición del icono del vehículo manualmente.

### Áreas de cobertura de mapa a detalle (MCA) para el sistema de navegación

Este sistema está diseñado para ayudarle a llegar a su destino y también realiza otras funciones descritas en este manual. Sin embargo, debe utilizar el sistema de forma segura y adecuada. La información relacionada con las condiciones de la carretera, señales de tráfico y la disponibilidad de servicios no siempre podría estar actualizada. El sistema no es sustituto de una conducción segura, adecuada y legal.

Los datos del mapa cubren las áreas metropolitanas seleccionadas.

Los datos del mapa incluyen dos tipos de áreas: "Áreas de cobertura detalladas" proporcionando todos los datos de la carretera a detalle así como otras áreas mostrando "sólo las carreteras principales".

**INFO:**

Los datos del mapa a detalle no están disponibles en muchas áreas y está generalmente limitado para seleccionar las principales áreas metropolitanas.

### CÁLCULO DE RUTA

- La ruta sugerida podría no ser la más corta, ni se consideran otras circunstancias tales como las congestiones de tráfico.
- Debido a la inevitable diferencia en las condiciones de la carretera y a las circunstancias existentes entre el tiempo que usa este sistema y el tiempo en el que se produce la información para los datos del mapa, podrían existir diferencias en las carreteras y reglamentos. En tales casos, las condiciones actuales de la carretera y los reglamentos toman precedencia ante la información de datos del mapa.
- Durante el cálculo de la ruta, el mapa no se desplazará, sin embargo el icono del vehículo se moverá de acuerdo al movimiento real del vehículo.
- Durante el cálculo de la ruta, los botones tales como **<MAP>** y **<MENU>** estarán inhabilitados.
- En algunos casos, después de completar el cálculo, la ruta calculada podría no visualizarse de inmediato.
- Los puntos de ruta que han pasado serán descartados mediante el cálculo de alternativa de ruta.
- Si desplaza el mapa mientras se está trazando la ruta sugerida, podría re-

- querir más tiempo para finalizar el trazado.
- El cálculo de la ruta podría no completarse en los casos siguientes.
    - Si no existe ninguna ruta principal dentro de un rango de 2,5 km (1,5 millas) del vehículo, aparecerá un mensaje afirmando esto en la pantalla. Intente calcular nuevamente cuando el vehículo esté más cerca de la carretera principal.
    - Si no existe ninguna carretera principal dentro de un rango de 2,5 km (1,5 millas) del destino o punto de ruta, aparecerá un mensaje afirmando esto en la pantalla. Intente establecer la ubicación más cerca de la carretera principal.
    - Si el vehículo está demasiado cerca del destino o si no existen carreteras hacia el destino, aparecerá un mensaje afirmando esto en la pantalla.
    - Si es imposible llegar al destino o a los puntos de ruta debido a las regulaciones de tráfico, etc.
    - Si la única ruta existente para llegar al destino o puntos de ruta es demasiado complicada.
  - Podría ocurrir lo siguiente cuando se visualice la ruta.

- Si calcula una ruta en una carretera principal, el punto inicial de la ruta podría no coincidir exactamente con la ubicación actual del vehículo.
- El punto final de la ruta podría no coincidir exactamente con el destino.
- Si calcula una ruta en la carretera principal, el sistema podría mostrar una ruta perteneciente a otra carretera principal. Esto podría ser debido a que la posición del icono del vehículo no es precisa. En este caso, estacione el vehículo en un lugar seguro y reajuste el icono del vehículo, o siga conduciendo para comprobar si la posición del icono del vehículo se ajusta de forma automática antes de calcular nuevamente la ruta.
- Existen casos en los cuales el sistema muestra una ruta indirecta para llegar al destino o puntos de ruta, si las establece a partir de las almacenadas o de la información del sitio. Para poder corregir esto, debe tener cuidado sobre la dirección de tráfico, especialmente cuando se muestran carriles con diferentes direcciones de forma separada, tales como intercambios y áreas de servicio.

- Este sistema no hace ninguna distinción entre el control limitado de tráfico y el control total (obstrucciones). Podría mostrar una ruta indirecta incluso si la ruta es útil.
- Aun cuando la preferencia de ferry esté establecida en OFF, se puede sugerir una ruta que use una línea de ferry.

## GUÍA DE RUTA

### INFO:

El sistema anunciará los nombres de las calles cuando el idioma del sistema esté establecido en Inglés.

## Repetición de la guía vocal

Esta función está disponible en la guía de ruta, a partir del momento de completarse el cálculo de la ruta hasta que el vehículo llegue a su destino. Mantenga presionado **<MAP>**. La guía de voz será repetida.

## Notas sobre la guía de voz

- La guía de voz en este sistema debe considerarse como función adicional. Al conducir el vehículo, verifique la ruta en el mapa y siga la carretera real así como los reglamentos de tráfico.
- La guía de voz se activa solamente en intersecciones con ciertas condiciones. Podrían existir casos en los cuales

**Navegación (si está disponible) 6-43**

el vehículo tiene que girar y no se proporcione una guía de voz.

- El contenido de la guía de voz podría ser diferente, dependiendo de la dirección del giro y del tipo de intersección.
- El momento apropiado de la guía de voz será diferente dependiendo de la situación.
- Cuando se haya desviado el vehículo de la ruta sugerida, no estará disponible la guía de voz. El sistema no anunciará esto. Consulte el mapa y calcule nuevamente la ruta.  
 "Calcular nuevamente la ruta" (página 6-21)
- La guía de voz podría no corresponder de forma precisa con los números de las carreteras y las direcciones en las bifurcaciones de la autopista.
- Los nombres de calle visualizados algunas veces podrían diferir de los nombres reales.
- La guía de voz no está disponible cuando se desactive [Voz de guía].
- La guía de voz comenzará cuando el vehículo ingrese a la ruta sugerida. Consulte el mapa para visualizar las direcciones en el punto de inicio de la ruta.
- Cuando se acerque a un punto de ruta, la guía de voz anunciará e informará al conductor que el vehículo

ha llegado al punto de ruta. La guía de voz cambiará a la siguiente sección de la ruta. Cuando no está disponible la guía de voz, consulte el mapa para ver las direcciones.

- En algunos casos, la guía de voz finaliza antes de llegar al destino. Consulte el icono de destino en el mapa para llegar al destino.
- La guía de voz podría operar parcialmente o simplemente no funcionar debido al ángulo de las carreteras en una intersección.
- La información de salida de autopista podría diferir de la información de las señales de salida reales.
- Debido a que no es posible considerar los datos relacionados con carreteras que están disponibles o no disponibles temporalmente, se podría visualizar una ruta que no coincida con las restricciones reales de tráfico. Asegúrese de seguir las restricciones reales de tráfico mientras conduce.

#### CÓMO ACTUALIZAR LOS DATOS DEL MAPA (si está disponible)



#### ADVERTENCIA:

**PARA EVITAR EL RIESGO DE LESIONES PERSONALES GRAVES O MORTALES DURANTE LA ACTUALIZACIÓN DEL SOFTWARE DEL MAPA:**

**Si decide estacionar el vehículo dentro**

**de un área con conexión Wi-Fi (si está disponible) o con TCU (unidad de control telemática) (si está disponible), estacione el vehículo en un lugar seguro y con adecuada ventilación al aire libre. Si decide estacionar el vehículo durante el proceso de actualización, su vehículo deberá permanecer en un área con adecuada ventilación con el fin de evitar exposición al monóxido de carbono. No respire los gases de escape ya que contienen monóxido de carbono incoloro e inodoro. El monóxido de carbono es peligroso. Podría causar inconsciencia o muerte.**

1. **Aplique el freno de estacionamiento.**
2. **Permanezca dentro del vehículo durante el proceso de actualización.**
3. **No permita que durante la actualización del Software permanezcan en el vehículo niños, personas que requieran de ayuda, o animales domésticos.**



#### NOTA:

**No se requiere estacionar el vehículo durante el proceso de actualización del mapa.**

Los datos del mapa se pueden actualizar vía USB (si está disponible), Wi-Fi (si está disponible) o TCU (unidad de control telemática) (si está disponible).

Dependiendo del modelo, los datos del

mapa no se podrán actualizar vía TCU (unidad de control telemática).

### Actualización con memoria USB (si está disponible)

Los datos del mapa de navegación se pueden actualizar con la información más reciente descargando una nueva base de datos en un dispositivo de memoria USB e instalándola en el vehículo.

Para llevar a cabo la actualización del mapa, utilice la memoria USB que cumpla con las siguientes especificaciones:

Medio compatible: USB2.0

Sistema de archivos compatibles: FAT32

1. Pulse **<MENU>**.
2. Toque [Información] en la barra de lanzamiento y a continuación toque [Información del sistema].
3. **Tipo A:**  
Toque [Actualización de mapa] y a continuación toque [Actualizar vía dispositivo USB].

#### Tipo B:

Toque [Actualización de mapa].

4. Toque [Guardar información del mapa en USB].
5. Introduzca un dispositivo de memoria en blanco USB en el puerto de conexión USB.

 "Puerto de conexión USB (bus universal en serie) y toma de

entrada AUX (auxiliar)" (página 2-9)

#### **INFO:**

Si existen datos en la memoria USB, podrían borrarse.

6. Toque [Iniciar].
  7. Toque [OK] después de almacenar la información del mapa en el USB.
  8. Acceda con su computador personal a la página Web designada. Descargue e instale en su computador personal la herramienta de actualización de mapa. (Para obtener información detallada, póngase en contacto con un concesionario NISSAN).
  9. Descargue los datos de actualización y almacene en la memoria USB utilizando la herramienta de actualización de mapa.
  10. Pulse **<MENU>**.
  11. Toque [Información] en la barra de lanzamiento y a continuación toque [Información del sistema].
  12. **Tipo A:**  
Toque [Actualización de mapa] y a continuación toque [Actualizar vía dispositivo USB].
- #### Tipo B:
- Toque [Actualización de mapa].
13. Toque [Instalar actualización del mapa desde USB].

14. Introduzca la memoria USB en el puerto de conexión USB.

Se visualiza un mensaje de confirmación. Confirme el contenido del mensaje y toque [Sí].

15. Toque [OK] después de finalizar la actualización.

#### **INFO:**

- El sistema de navegación no se puede utilizar durante la actualización del mapa.
- Los datos del mapa se deberán actualizar mientras el motor, el sistema híbrido o el sistema e-POWER esté en funcionamiento para evitar la descarga de la batería del vehículo (batería de 12V).
- Dependiendo del modelo, especificaciones y versiones del Software, se podrá llevar a cabo la misma operación desde [Actualización del sistema] en la pantalla del menú de ajustes.  
 "Configuración del sistema" (página 2-13)

### Actualización mediante red inalámbrica LAN (Wi-Fi) (si está disponible)

Los datos del mapa se pueden actualizar utilizando la conexión Wi-Fi del vehículo. Las conexiones Wi-Fi se pueden estable-

**Navegación (si está disponible) 6-45**

cer por medio de una red de comunicación Wi-Fi, teléfono inteligente, etc.

 "Configuración de Wi-Fi" (página 2-17)

1. Conecte el vehículo a una red de comunicación Wi-Fi disponible.
2. Pulse **<MENU>**.
3. Toque [Información] en la barra de lanzamiento y a continuación toque [Información del sistema].
4. Toque [Actualización de mapa].
5. Toque [Actualización vía Wi-Fi].

Se visualiza un mensaje de confirmación.

#### 6. Tipo A

Seleccione el área que desea actualizar y toque [Iniciar].

#### Tipo B

Toque [Seleccionar área], seleccione el área que desea actualizar y toque [OK].

Toque [Sí] para actualizar el área seleccionada.

7. Toque [OK] después de finalizar la actualización.



#### INFO:

- Al tocar la tecla se podrá cancelar la actualización cuando se visualice [Cancelar] durante la actualización de los datos del mapa.

- El sistema de navegación no se puede utilizar durante la actualización del mapa.
- No desactive la fuente de energía del teléfono inteligente durante la actualización.
- Los datos del mapa se deberán actualizar mientras el motor, el sistema híbrido o el sistema e-POWER esté en funcionamiento para evitar la descarga de la batería del vehículo (batería de 12V).
- Toque [Punto acceso vehíc.] (si está disponible) y active el indicador para acceder a la función de comunicación con punto de acceso Wi-Fi.
- El tamaño de descarga de los datos para la actualización del mapa para un país o una región puede variar entre 100 MB a 1 GB. El tamaño de los datos en caso de actualización para múltiples países o regiones puede ser superior a 1 GB. El uso de la función Wi-Fi por punto de acceso de su teléfono inteligente para fines de actualización del mapa implicará cargos adicionales para datos por parte del servidor de su teléfono celular. Por favor conecte a su red de comunicación Wi-Fi doméstica para evitar cargos adicionales de teléfono para datos.

- Dependiendo del modelo, especificaciones y versiones del Software, se podrá llevar a cabo la misma operación desde [Actualización del sistema] en la pantalla del menú de ajustes.

 "Configuración del sistema" (página 2-13)

- Dependiendo del modelo, especificaciones y versiones de Software, se realiza una actualización de fondo, y dicha actualización se reflejará en los datos del mapa la próxima vez que se active el sistema.
- Cuando se suspenda la fuente de potencia del vehículo, la actualización del mapa será suspendida. Al reanudar la actualización del mapa, seleccione en [Actualización vía Wi-Fi] la misma región para actualizar el mapa.

#### Actualización automática del mapa (si está disponible)

Los datos del mapa se pueden actualizar utilizando la TCU (unidad de control telemática).

1. Presione **<MENU>**.
2. Toque [Información] en la barra de lanzamiento y a continuación toque [Información del sistema].
3. Toque [Actualización de mapa].

4. Toque [Configuraciones de actualización de mapa].
5. Seleccione el área que desea actualizar en el mapa. Se visualiza un mensaje de confirmación. La próxima vez que se active el sistema, se visualizará un mensaje de notificación si la actualización del mapa está disponible.
6. Una vez disponibles los nuevos datos del mapa después de activarse la fuente de potencia del vehículo, aparecerá un mensaje emergente indicando que la actualización del mapa está a disposición. Toque [Sí] para actualizar los datos del mapa.

 **INFO:**

Si el usuario selecciona [No] en el mensaje emergente, la actualización automática del mapa y la actualización del Software nunca quedarán disponibles, y el usuario deberá actualizar siempre manualmente el mapa y el Software desde la próxima vez. Cuando se suspenda la fuente de potencia del vehículo, la actualización del mapa será suspendida. Al reanudar la actualización del mapa, seleccione en [Actualización vía Wi-Fi] la misma región para actualizar el mapa.

7. Toque [OK] después de finalizar la actualización.

 **INFO:**

- La misma operación se puede llevar a cabo tocando en [Ajustes] en la barra de lanzamiento y tocando a continuación en [Actualización del sistema].
- Se realiza una actualización de fondo, y dicha actualización se reflejará en los datos del mapa la próxima vez que se active el sistema.

### Disposiciones de usuario final de productos para automotores

Este acuerdo de licencia del usuario final ("**EULA**") es un acuerdo entre usted y TomTom International B.V. ("**TomTom**"). Usted acepta que este acuerdo EULA es aplicable. Este acuerdo EULA se aplica al uso que usted aplica de los datos TomTom Map, Software, servicios de tráfico o viaje o cualquier otro producto de TomTom (en conjunto con "**Servicios**").

Por favor lea detenidamente este acuerdo EULA. Al utilizar los "Servicios" usted acepta todos los términos y condiciones de este acuerdo EULA.

1. **CONCESIÓN DE LICENCIA:** Considerando que acepta cumplir con los términos de este acuerdo EULA, TomTom le concede una licencia no exclusiva para usar los "Servicios" exclusivamente en relación con el vehículo. Si se proporcionan renovaciones, actualizaciones o suplementos a los "Servicios", el uso de dichas renovaciones o

actualizaciones será regido por este acuerdo EULA.

2. **RESTRICCIONES:** Se le prohíbe el alquiler, préstamos, presentación pública, la actuación o transmisión, o cualquier otro tipo de distribución de los "Servicios". A excepción de lo permitido por la legislación aplicable, no deberá, ni permitirá a ninguna persona, copiar o modificar los "Servicios" o cualquier parte del mismo ni realizar ingeniería inversa, descompilar ni desensamblar los "Servicios".
3. **PROPIEDAD:** Los derechos de autor y otros derechos de propiedad intelectual, industrial y/o derechos de propiedad de los "Servicios" son propiedad de TomTom y/o sus proveedores. TomTom le permite utilizar los "Servicios" solo en conformidad con los términos de este acuerdo EULA. Todos los derechos no concedidos de manera específica en este acuerdo EULA se reservan por parte de Tom Tom. En la medida aplicable, usted reconoce que no dispone del derecho a acceder a los "Servicios" en código fuente o en codificación desbloqueada.
4. **LICENCIAS DE SOFTWARE DE TERCERAS PARTES:** Los "Servicios" podrán hacer uso del Software de terceras partes. No obstante, según las cláusulas 2 y 3, el uso de algunos materiales de terceros incluidos en el

Software puede estar sujeto a otros términos y condiciones. Los avisos oficiales de derechos de autor y las condiciones de licencia específicas de estos códigos y algoritmos de Software de terceras partes se encuentran en <http://www.tomtom.com>. Por la presente, usted acepta los términos y condiciones de dicho Software de terceras partes.

5. GARANTÍA LIMITADA:

- USTED RECONOCE QUE LOS SERVICIOS NO SE HAN DESARROLLADO PARA CUMPLIR CON SUS EXIGENCIAS INDIVIDUALES Y POR LO TANTO, ES SU RESPONSABILIDAD ASEGURARSE DE QUE LAS INSTALACIONES Y FUNCIONES DE LOS SERVICIOS CUMPLAN CON SUS REQUERIMIENTOS. TOMTOM NO GARANTIZA Y NO PUEDE GARANTIZAR QUE LOS SERVICIOS FUNCIONEN ININTERRUMPIDAMENTE O SIN ERRORES. USTED DEBERÁ CONOCER EN PARTICULAR EL HECHO DE QUE PUEDAN OCURRIR ERRORES DE CÁLCULO AL UTILIZAR EL SOFTWARE EN UN SISTEMA DE NAVEGACIÓN QUE POR EJEMPLO, PUEDEN SER A CAUSA DE LAS CONDICIONES AMBIENTALES LOCALES Y/O LA FALTA DE DATOS.
- EN LA MEDIDA MÁXIMA PERMITIDA POR LA LEY APLICABLE, TOMTOM Y SUS PROVEEDORES PROPORCIONAN

LOS SERVICIOS "TAL CUAL" Y POR LA PRESENTE RENUNCIAN A TODAS LAS OTRAS GARANTÍAS Y CONDICIONES, YA SEAN EXPRESAS, IMPLÍCITAS O REGLAMENTARIAS, INCLUYENDO, PERO SIN LIMITARSE A, ALGUNA (SI CUALQUIERA) GARANTÍA IMPLÍCITA, DEBERES O CONDICIONES DE CALIDAD SATISFACTORIA, DE APTITUD PARA UN PROPÓSITO EN PARTICULAR, DE CONFIABILIDAD O DISPONIBILIDAD, DE PRECISIÓN O COMPLETICIDAD DE RESPUESTAS, DE RESULTADOS, CON RESPECTO A LOS SERVICIOS, Y LA PROVISIÓN O FALTA DE PROPORCIONAR APOYO U OTROS SERVICIOS, INFORMACIÓN, SOFTWARE, Y CONTENIDO RELACIONADO POR MEDIO DE LOS SERVICIOS O DE OTRA MANERA DERIVADOS DEL USO DE LOS SERVICIOS.

**SEGURIDAD: LOS SERVICIOS ESTÁN DESTINADOS A SER UTILIZADOS ÚNICAMENTE PARA PROPORCIONAR SERVICIOS DE INFORMACIÓN Y NAVEGACIÓN RELACIONADOS CON SU VIAJE, Y NO ESTÁN DESTINADOS A SER UTILIZADOS COMO UNA HERRAMIENTA RELACIONADA CON LA SEGURIDAD Y NO PUEDEN ADVERTIRLE SOBRE TODOS LOS PELIGROS Y RIESGOS CON RESPECTO A LA CARRETERA EN DONDE CONDUCE. DEBIDO A ESTO, SEGUIRÁ SIENDO SU DEBER CON-**

**ducir de manera cuidadosa y segura (prestando toda la atención y cuidados necesarios a la carretera), así como observar todas las normas y reglamentos de tránsito aplicables. Es su responsabilidad no utilizar los servicios de una manera que pueda distraerlo de la conducción segura.**

6. LÍMITE DE RESPONSABILIDAD:

EN LA MEDIDA MÁXIMA PERMITIDA POR LA LEY APLICABLE, NI TOMTOM NI SUS LICENCIADORES Y PROVEEDORES, FUNCIONARIOS, DIRECTORES O EMPLEADOS SERÁN RESPONSABLES ANTE USTED O CUALQUIER TERCERO POR DAÑOS Y PERJUICIOS, YA SEAN DIRECTOS, ESPECIALES, INCIDENTALES, INDIRECTOS O CONSECUENCIALES (INCLUYENDO, PERO SIN LIMITARSE A, DAÑOS POR LA INCAPACIDAD DE USAR O ACCEDER A LOS SERVICIOS, PÉRDIDA DE DATOS, PÉRDIDA DE NEGOCIOS, PÉRDIDA DE GANANCIAS, INTERRUPCIÓN DE NEGOCIOS O SIMILARES) QUE SURJAN O ESTÉN RELACIONADOS CON EL USO DE, LA INCAPACIDAD DE USAR O ACCEDER, O DE OTRO DESEMPEÑO DE LOS SERVICIOS, INCLUSO SI NISSAN HA SIDO INFORMADO DE LA POSIBILIDAD DE DICHOS DAÑOS.

EN LA MEDIDA EN QUE TOMTOM NO



SEA PERMITIDO POR LA LEY APLICABLE A EXCLUIR SU RESPONSABILIDAD CONFORME A LA CLÁUSULA 6.1 ANTERIOR, LA RESPONSABILIDAD TOTAL DE TOMTOM CON USTED DEBERÁ ESTAR LIMITADA A LA CANTIDAD DE \$100.00.

LAS LIMITACIONES DE RESPONSABILIDAD ANTERIORES BAJO ESTA CLÁUSULA 6 NO: (I) AFECTAN SUS DERECHOS BAJO CUALQUIER LEGISLACIÓN NACIONAL OBLIGATORIA APLICABLE; (II) EXCLUYEN O LIMITAN CUALQUIER RESPONSABILIDAD QUE NO PUEDA EXCLUIRSE O LIMITARSE DE CONFORMIDAD CON LA LEY APLICABLE.

7. **TERMINACIÓN:** Sin perjuicio de otros derechos, TomTom puede rescindir inmediatamente este acuerdo EULA si usted no cumple con alguno de sus términos y condiciones. Las disposiciones de este acuerdo, que por su naturaleza están destinadas a seguir vigentes después de la terminación, seguirán vigentes después de la terminación de este acuerdo EULA.
8. **ENLACES A SITIOS DE TERCEROS:** TomTom y otras terceras partes encargadas de ofrecerle la disponibilidad de los "Servicios" ("Terceras partes") no son responsables del contenido de sitios o servicios de terceros, de ningún enlace contenido en sitios o servicios de terceros, o de cualquier cambio o actualización de sitios o

servicios de terceros de servicios que sean entregados por los "Servicios" o de otro modo. TomTom (y, si es aplicable, cada una de las terceras partes) le proporciona estos enlaces y acceso a sitios y servicios de terceros únicamente para su comodidad, y la inclusión de cualquier enlace o acceso no implica una aprobación por parte de TomTom o de terceros del sitio o servicio de terceros. Cualquier uso que usted haga de dichos enlaces o sitios de terceros y la manera en que use dichos sitios y enlaces de terceros será bajo su propia responsabilidad y riesgo y no deberá usarlos de manera ilegal o fraudulenta.

Si tiene alguna pregunta relacionada con este acuerdo EULA, o si desea comunicarse con TomTom por cualquier razón, por favor consulte la página Web de TomTom en <http://www.tomtom.com>.

**ANOTACIONES**

6-50 **Navegación (si está disponible)**

## 7 Reconocimiento de voz (si está disponible)

Reconocimiento de voz .....	7-2	Pronunciación de comandos de voz .....	7-2
Uso del sistema de reconocimiento de voz .....	7-2	Configuración de la voz del sistema .....	7-5
Antes de empezar .....	7-2		



## RECONOCIMIENTO DE VOZ

### USO DEL SISTEMA DE RECONOCIMIENTO DE VOZ

#### Inicialización

El reconocimiento de voz comienza cuando el interruptor de encendido o el interruptor de alimentación esté en la posición ACC u ON. El sistema estará listo para aceptar comandos de voz cuando finalice la inicialización. Si se acciona <🗑️> (si está disponible) en el volante de dirección o <🗑️ /🗑️ /🗑️> (si está disponible) en la columna del volante antes de que finalice la inicialización, se visualizará un mensaje indicando esperar hasta que el sistema esté preparado.

#### ANTES DE EMPEZAR

Para obtener el mejor rendimiento del reconocimiento de voz, tenga en cuenta lo siguiente.

- El interior del vehículo debe estar en silencio tanto como sea posible. Cierre las ventanillas para eliminar el ruido de entorno (sonido de tráfico, sonidos de vibración, etc.) y disminuya el nivel de velocidad de la calefacción/aire acondicionado para reducir el ruido que podría impedir al sistema reconocer correctamente los comandos de voz.
- Espere hasta que suene el tono antes de pronunciar un comando.
- Utilice un tono de voz natural, sin pausas entre las palabras.

#### 7-2 Reconocimiento de voz (si está disponible)

- El sistema no puede reconocer comandos de voz pronunciados desde los asientos de los pasajeros.

### PRONUNCIACIÓN DE COMANDOS DE VOZ

1. Pulse <🗑️> (si está disponible) en el volante de dirección o mantenga pulsado <🗑️ /🗑️ /🗑️> (si está disponible) en la columna del volante.

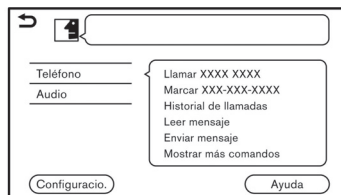

#### Ejemplo



2. En la pantalla aparece una lista de comandos, y el sistema proporciona el aviso de menú de voz.

Los comandos de categoría disponibles se visualizarán en la parte izquierda de la pantalla. Pronuncie o toque en un comando de categoría en la lista de comandos de categoría.

#### INFO:



- Algunos de los comandos de cada categoría se indican en la parte derecha de la pantalla y éstos también se podrán pronunciar sin seleccionar una categoría.
  - Después de accionar el comando de categoría, se reconocerán solamente los comandos relacionados con la categoría seleccionada.
3. Después de que suene el tono y el icono de la pantalla cambie de 🗑️ a 🗑️, pronuncie un comando. También podrá seleccionar un comando tocando directamente en la pantalla y utilizando <▲> /<▼> /<▲ / ▼> (si está disponible) en el volante de dirección o utilizando <TUNE SCROLL/SOUND>/<TUNE SCROLL/ENTER SOUND>/<TUNE SCROLL/OK>/<🗑️ /🗑️ /ENTER SOUND>/<🗑️ /🗑️ /SOUND>/<🗑️ /🗑️ /OK> (si está disponible) en el panel de control, o utilizando la pantalla de control (si está disponible).

 **INFO:**







El funcionamiento del sistema de reconocimiento de voz se detendrá si no se proporciona ningún comando después de algunos avisos. Para reanudar la operación, pulse <  > (si está disponible) en el volante de dirección o mantenga pulsado <  /  > (si está disponible) en la columna del volante.

4. Continúe siguiendo los avisos del menú de voz y pronuncie los comandos de voz después de que suene el tono hasta finalizar el procedimiento deseado.



 **INFO:**

- Para abandonar el sistema de reconocimiento de voz, mantenga pulsado <  > (si está disponible)/<  > (si está disponible) en el volante de dirección.
- Dependiendo de la configuración del idioma, el sistema de reconocimiento de voz no podrá ser utilizado.



### Consejos de operación

- Pronuncie un comando después de que suene el tono.
- Si no se reconoce el comando, el sistema le solicitará pronunciar nuevamente el comando. Repita el comando con voz clara.
- Para regresar a la pantalla anterior, toque [  ] en la pantalla táctil o pulse en <  > (si está disponible) en el volante de dirección.
- Para ajustar el volumen de respuesta del sistema, pulse <  > (si está disponible) en el volante de dirección, pulse <  > (si está disponible) en la columna del volante en la parte posterior o gire < VOL /  > / < VOLUME /  > mientras el sistema emite un aviso.



### Interrupción de aviso de voz:

En la mayoría de los casos, podrá interrumpir la respuesta de voz para pronunciar el próximo comando pulsando <  > (si está disponible) en el volante de dirección o manteniendo pulsado <  /  > (si está disponible) en la columna de la dirección. Después de interrumpir el sistema, espere el tono antes de pronunciar el comando.

### Llamada con un sólo accionamiento:

Para utilizar más rápidamente el sistema al realizar una llamada, podrá pronunciar el comando de segundo nivel saltando la pronunciación del comando de primer nivel. Por ejemplo, pulse <  > (si está disponible) en el volante de dirección o mantenga pulsado <  /  > (si está disponible) en la columna del volante y diga "Marcar" después del tono sin decir primero "Teléfono".

### Cómo interpretar la pantalla de comando de voz

1. Pulse <  > (si está disponible) en el volante de dirección o mantenga pulsado <  /  > (si está disponible) en la columna del volante para visualizar la primera pantalla de la lista de comandos de voz.
2. Pronuncie un comando o seleccione un elemento en la lista de comandos de voz. Se visualiza la segunda pantalla.
3. Pronuncie un comando o seleccione un elemento en la lista de comandos de voz. Se ejecutará el comando o se visualizará la siguiente pantalla para más comandos.
4. Siga los avisos para completar los comandos.

**Pantallas de comandos de voz:**

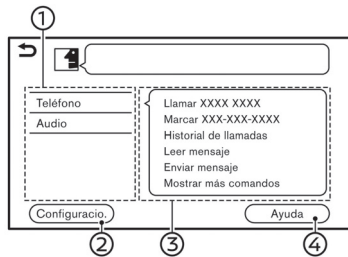

**Ejemplo**

- ① Indica una lista de categorías disponibles. Pronuncie un comando de categoría o toque la tecla de la categoría correspondiente.
- ② Toque [Configuración] o diga "Configuración" para visualizar la configuración del sistema de voz.
- ③ Indica una lista de comandos disponibles para la categoría seleccionada. Pronuncie el comando deseado.
- ④ Toque [Ayuda] o diga "Ayuda" para escuchar anuncios de ayuda para el uso del sistema.

**INFO:**

Pulse < [tecla] > (si está disponible) en el volante de dirección o mantenga pulsado < [tecla] > (si está disponible) en la columna del volante para detener los anuncios de ayuda.

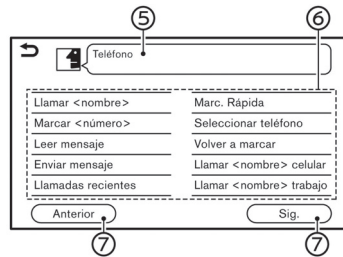

**Ejemplo**

- ⑤ Comando seleccionado anteriormente
- ⑥ Lista de comandos  
Podrá pronunciar un comando de la lista o tocar la tecla correspondiente. Se pueden pronunciar palabras deseadas para la parte del comando indicada en < >.
- ⑦ [Anterior]/[Sig.]  
Pronuncie un comando o toque para ir a la pantalla anterior/siguiente.

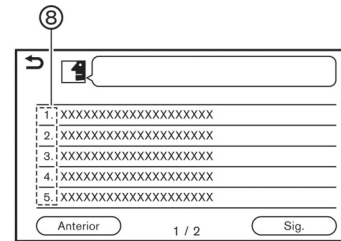

- ⑧ Pronuncie un número entre 1 a 5 o toque en un elemento en la pantalla de lista para seleccionar el elemento.

**Cómo pronunciar los números**

El sistema de reconocimiento de voz requiere que el usuario pronuncie los números en determinada manera cuando pronuncie los comandos de voz.

**Regla general:**

Solamente se pueden usar dígitos sencillos de "0" (cero) a "9". (Por ejemplo, el número "600", será reconocido por el sistema al pronunciar como "six zero zero" (seis cero cero)", pero "six hundred" (seiscientos)" no será reconocido).

**INFO:**

Para obtener el mejor reconocimiento, pronuncie "zero (cero)" para el número "0", y "oh (o)" para la letra "o".

**CONFIGURACIÓN DE LA VOZ DEL SISTEMA**

Se puede cambiar la configuración de la voz del sistema.

1. Toque [Voz del sistema] en la pantalla de menú de configuración.  
[Icono] "Configuración del sistema" (página 2-13)
2. Toque en el elemento que desea configurar.

Los elementos de configuración disponibles podrán diferir dependiendo de los modelos, las especificaciones y las versiones de Software.

Elemento disponible	Acción	
[Mensaje de voz inicial]	Cuando este elemento esté activado, se anunciarán mensajes de voz.	
[Avisos cortos]	Cuando este elemento esté activado, quedará disponible una respuesta de voz corta y minimizada.	
[Listas de coincidencias]	[Agenda telefónica]	Cuando estos elementos estén activados, se visualizarán los resultados del reconocimiento de voz en la lista en orden de reconocimiento seguro.
	[Comandos de música]	
[Preferencia de voz]	La configuración de la voz de guía se puede seleccionar entre una voz masculina o femenina. Dependiendo de la configuración del idioma, la configuración de la voz de guía no podrá ser modificada.	
[Velocidad de Voz]	Ajusta la velocidad de voz de las indicaciones.	

**ANOTACIONES**

**7-6 Reconocimiento de voz (si está disponible)**



## 8 Guía para localización de fallas

Unidad del sistema .....	8-2	NissanConnect Services (si está disponible) .....	8-22
Pantalla de cristal líquido .....	8-2	Apple CarPlay (si está disponible) .....	8-24
Sistema de audio .....	8-3	Android Auto (si está disponible) .....	8-26
Radio AM .....	8-3	Yandex.Auto (si está disponible) .....	8-28
Radio DAB (si está disponible) .....	8-4	Siri Eyes Free (si está disponible) .....	8-29
Tecnología HD Radio (si está disponible) .....	8-6	Navegación (si está disponible) .....	8-30
Reproductor de discos compactos (CD) (si está disponible) .....	8-8	Funcionamiento básico .....	8-30
Reproductor de disco versátil digital (DVD) (si está disponible) .....	8-10	Pantalla del mapa .....	8-31
Reproductor iPod .....	8-13	Cálculo de ruta y guía visual .....	8-33
Dispositivo de memoria USB .....	8-15	Guía de voz .....	8-35
Audio de Bluetooth® .....	8-16	Información del tráfico (si está disponible) .....	8-36
Sistema telefónico de manos libres		Reconocimiento de voz (si está disponible) .....	8-37
Bluetooth® .....	8-18		



## UNIDAD DEL SISTEMA

### PANTALLA DE CRISTAL LÍQUIDO

Síntoma	Causa posible	Solución posible
La pantalla es muy oscura.	La temperatura del compartimento de pasajeros es demasiado baja.	Espere hasta que la temperatura del compartimento de pasajeros sea moderada.
	El brillo de la pantalla está en el nivel oscuro máximo.	Ajuste el brillo de la pantalla.
La pantalla es muy brillante.	El brillo de la pantalla está en el nivel brillo máximo.	Ajuste el brillo de la pantalla.
Aparece un punto claro o un punto oscuro en la pantalla.	Se trata de una característica de las pantallas de cristal líquido.	Esto no indica ningún mal funcionamiento.
Aparece un punto o línea en la pantalla.	Las ondas electromagnéticas generadas por los letreros de neón, cables eléctricos de alto voltaje, emisoras de radioaficionado o dispositivos de radio montados en otros vehículos pueden afectar a la pantalla.	Esto no indica ningún mal funcionamiento.
Se producen estelas de imagen en la pantalla.	Se trata de una característica de las pantallas de cristal líquido.	Esto no indica ningún mal funcionamiento.
La imagen de pantalla se mueve muy despacio.	La temperatura del compartimento de pasajeros es inferior a 10°C (50°F).	Espere hasta que la temperatura del compartimento de pasajeros esté entre 10°C (50°F) y 50°C (122°F).
Cuando se observa la pantalla desde un ángulo, el brillo de la pantalla aumenta o disminuye.	Se trata de una característica de las pantallas de cristal líquido.	Ajuste el brillo de la pantalla.
El color de la pantalla cambia a azul o se visualiza un mensaje de error en la pantalla de visualización táctil.	Se ha producido una avería del sistema.	Se recomienda ponerse en contacto con un concesionario NISSAN para solicitar una inspección.

## 8-2 Guía para localización de fallas

## SISTEMA DE AUDIO

### RADIO AM

Síntoma	Causa posible	Solución posible
La recepción AM empeora en la noche.	Las estaciones AM deben disminuir su potencia durante la noche.	Esto no indica ningún mal funcionamiento.

#### RADIO DAB (si está disponible)

Síntoma	Causa posible	Solución posible
El sonido salta, vacila o produce eco.	La emisora de radio no está correctamente alineada con el audio digital y analógico.	Verifique el funcionamiento correcto en otra emisora. Reporte la emisora con mal rendimiento.
El nivel de volumen es inestable.	La alineación de nivel es inapropiada.	Verifique la operación correcta en otra emisora y verifique la disponibilidad de la emisora en el área. Reporte la emisora con mal rendimiento.
El sonido aumenta/disminuye.	DAB-FM se está llevando a cabo.	Verifique el rendimiento de transición en varias estaciones del área. Reporte la emisora con mala alineación.
Se está llevando a cabo DAB-FM en exceso.	El vehículo está ubicado cerca del límite del área de cobertura DAB.	Verifique la cobertura de la emisora de radio en su área.
La calidad de sonido de DAB no es mejor que la de FM/AM.	El proceso de audio en audio digital en la emisora puede disminuir potencialmente la calidad de sonido de audio digital.	Verifique el funcionamiento correcto en otra emisora. Reporte la emisora con mal rendimiento.
Las emisoras locales siguen perdiéndose.	La cobertura digital es ligeramente menor a la cobertura de señales analógicas.	Verifique el funcionamiento correcto en otra emisora.
	La sombra (urbana/terreno) puede ocasionar que se reduzca la cobertura digital.	Verifique el funcionamiento correcto en otra emisora.
Algunos campos de datos están en blanco.	La información de texto es enviada bajo discreción del emisor.	Verifique el funcionamiento correcto en otra emisora. Reporte el problema de la emisora.
Información de texto truncada.	El visualizador está limitado a un número fijo de caracteres y se envían más datos de los que se pueden visualizar.	Esto no indica ningún mal funcionamiento.
La configuración de DAB-FM se activa pero no se reproduce una emisora alternativa y la señal no aparece en el visualizador.	El sintonizador espera la señal original para recuperar y busca una señal alternativa disponible.	Espere a que regrese la señal o que el sintonizador capte una señal alternativa.
Se visualiza en la pantalla un mensaje indicando que el servicio no está disponible.	El servicio o grupo seleccionado no está en servicio.	Seleccione diferente servicio o grupo.

#### 8-4 Guía para localización de fallas



**INFO:**

- Cuando se realice la configuración previa de una emisora mientras está en reproducción un servicio secundario, el servicio principal matriz será registrado.
- Los servicios secundarios no aparecen en la lista de estaciones.



## TECNOLOGÍA HD RADIO (si está disponible)

### Sonido

Síntoma	Causa posible	Solución posible
Demora en el audio digital durante transmisiones HD Radio.	La radio primero intercepta una emisora analógica y luego se mezcla con una señal digital.	Esto no indica ningún mal funcionamiento.
El audio salta, tartamudea o produce eco.	La emisora de radio no se ha adecuado al audio digital o analógica.	Verifique el funcionamiento correcto en otra emisora. Informe sobre cualquier emisora con rendimiento deficiente.
Aumento/disminución de volumen.	La emisora de radio no se ha adecuado al nivel de audio digital o analógica.	Verifique el funcionamiento correcto en otra emisora consulte <a href="http://www.hdradio.com">www.hdradio.com</a> para conocer las emisoras en el área. Informe sobre cualquier emisora con rendimiento deficiente.
El sonido aparece y desaparece.	Se presentan cambios entre el modo analógico y digital (mezcla).	Verifique el rendimiento de transición en varias estaciones del área. Informe sobre cualquier emisora con adecuación deficiente.
Mezcla excesiva (cambio entre modo analógico y digital).	El vehículo está ubicado cerca del límite del área de cobertura digital.	Consulte <a href="http://www.hdradio.com">www.hdradio.com</a> para verificar las emisoras de radio en su área de cobertura.
El audio digital no es mejor que el audio analógico.	El proceso de audio digital en una emisora puede potencialmente reducir la calidad de sonido de audio digital.	Verifique el funcionamiento correcto en otra emisora. Informe sobre cualquier emisora con rendimiento deficiente.

## Funcionamiento

Síntoma	Causa posible	Solución posible
Se siguen perdiendo las estaciones locales.	La cobertura digital es ligeramente menor que la cobertura de señal analógica.	Verifique el funcionamiento correcto en otra emisora. Esto es un comportamiento esperado.
	Las sombras (ciudad/terreno) podrían causar cobertura digital reducida.	Verifique el funcionamiento correcto en otra emisora. Esto es un comportamiento esperado.
Algunos campos de datos están en blanco.	La información de texto es enviada bajo discreción del emisor.	Verifique el funcionamiento correcto en otra emisora. Reporte problemas de emisoras.
Información de texto truncada/parece ser más accesible.	La pantalla está limitada a un número fijo de caracteres y se envían más datos de los que se pueden visualizar.	Esto es un comportamiento previsto.
La recepción AM cambia en la noche.	Las estaciones AM deben disminuir su potencia durante la noche.	Esto no indica ningún mal funcionamiento.

REPRODUCTOR DE DISCOS COMPACTOS (CD) (si está disponible)

Síntoma	Causa posible	Solución posible
No se reproduce la música.	El disco se ha introducido al revés.	Introduzca el CD con la etiqueta orientada hacia arriba.
	Hay condensación de humedad en el interior de la unidad.	Espere hasta que la humedad desaparezca (aproximadamente 1 hora).
	La temperatura del compartimento de pasajeros es demasiado alta.	Espere hasta que la temperatura del compartimento de pasajeros sea moderada.
	El disco está rayado o sucio. No siempre será posible reproducir un disco si está rayado.	Retire cualquier suciedad del disco.
	Dependiendo de las condiciones de almacenamiento, puede que los discos se deterioren y no se puedan leer (por ejemplo, si se almacenan en el compartimento de pasajeros, etc.).	Cambie el disco por otro que no esté deteriorado. No utilice discos deteriorados. La superficie de la etiqueta del disco puede agrietarse o deteriorarse, haciendo que la etiqueta se acabe desprendiendo.
No se pueden reproducir archivos de audio comprimido.	Si el disco combina tanto archivos de CD de música (datos CD-DA) como archivos de audio comprimido (datos MP3, etc.), estos últimos no se reproducirán.	Utilice un disco que contenga únicamente archivos de audio comprimido.
	Los nombres de los archivos contienen caracteres que no cumplen con las especificaciones.	Utilice códigos y números de caracteres que cumplan con las especificaciones para los nombres de archivos y carpetas. Además utilice siempre las extensiones de archivos ".MP3", ".WMA", ".mp3" o ".wma".
La música tarda mucho tiempo en empezar a reproducirse.	El disco contiene gran cantidad de datos.	Podría requerirse algún tiempo para comprobar los archivos. Se recomienda no grabar en el disco carpetas innecesarias o archivos que no sean de audio comprimido.
La calidad del sonido es baja.	El disco está sucio.	Retire cualquier suciedad del disco.

8-8 Guía para localización de fallas



Síntoma	Causa posible	Solución posible
Aunque se visualiza el tiempo de reproducción del CD, no se reproduce el sonido.	El sistema reproduce la primera pista del disco de modalidad de mezcla. (La modalidad de mezcla es un formato en el que se graban datos en la primera pista diferentes a música y los datos de música se graban en otra pista diferente a la primera pista durante una sesión).	Reproduzca datos de música grabados en una pista diferente a la primera pista.
La música se corta o salta.	La combinación de Software y Hardware de escritura puede no coincidir, o la velocidad, la profundidad o la amplitud de escritura, etc. pueden no cumplir con las especificaciones.	Utilice diferentes ajustes de velocidad de escritura, etc. para la creación del disco.
El sistema salta la pista seleccionada y pasa a la siguiente.	Se atribuye una extensión de ".MP3", ".WMA", ".mp3" o ".wma" a un archivo diferente a MP3/WMA.	Prepare archivos MP3/WMA.
	El sistema reproduce un archivo prohibido por protección a derechos de autor.	Prepare archivos reproducibles.
Las pistas no se reproducen en el orden deseado.	El Software de escritura modifica la posición de las carpetas en el disco al grabar los archivos.	Compruebe los ajustes del Software de escritura y cree un disco nuevo.
No se puede expulsar el CD.	El interruptor de encendido o el interruptor de alimentación no está en la posición ACC u ON.	Coloque el interruptor de encendido o el interruptor de alimentación en la posición ACC u ON.

### REPRODUCTOR DE DISCO VERSÁTIL DIGITAL (DVD) (si está disponible)

Síntoma	Causa posible	Solución posible
No se visualiza ninguna imagen.	Se está conduciendo el vehículo.	Detenga el vehículo en un lugar seguro y aplique el freno de estacionamiento.
El sistema no funciona de acuerdo al accionamiento.	Debido a propósitos del fabricante del disco, existen algunos DVDs que no funcionan de acuerdo al accionamiento.	Esto no indica ningún mal funcionamiento.
El DVD no responde de acuerdo al accionamiento.	El accionamiento realizado no está permitido. (Dependiendo del disco podría no visualizarse ningún mensaje).	Espere hasta visualizarse una pantalla operable.
No se escucha ningún sonido.	El volumen está en el nivel mínimo.	Ajuste el nivel de volumen del audio.
No se inicia la reproducción.	El disco se ha introducido al revés.	Introduzca el disco con la etiqueta orientada hacia arriba.
	El volumen está ajustado en el nivel mínimo.	Compruebe el nivel de volumen del audio.
	Hay condensación de humedad en el interior de la unidad.	Espere hasta que la humedad desaparezca (aproximadamente una hora).
	Se visualiza el menú de DVD.	Seleccione el elemento del menú.
	Se ha introducido un disco con un código de región diferente.	No se pueden reproducir discos con códigos de región diferente. Compruebe el disco.
	Este dispositivo podría no estar en capacidad de reproducir algunos discos, dependiendo del DVD y debido a que el cumplimiento de las normas del DVD podría no ser aplicado correctamente.	Esto no indica ningún mal funcionamiento.
Se omite la reproducción y la imagen se distorsiona.	El disco está rayado.	Podría no ser posible corregir el error dependiendo de la magnitud de dicho rayado.
	El disco está sucio.	Retire del disco cualquier suciedad o materia extraña.

Síntoma	Causa posible	Solución posible
No se visualizan los subtítulos.	El ajuste de visualización de subtítulos está desactivado.	Seleccione [Subtítulo] en la pantalla de menú de DVD y active el ajuste. [DVD] "Menú DVD" (página 3-25)
	El DVD que se está reproduciendo no dispone de subtítulos registrados.	Compruebe el disco.
El audio no se reproduce de acuerdo al idioma configurado.	Si el idioma de audio configurado no está registrado en el disco, el audio se reproducirá en el idioma recomendado para el disco.	Compruebe el disco.
Los subtítulos no se reproducen de acuerdo al idioma configurado para el subtítulo.	Si el idioma de subtítulo configurado no está registrado en el disco, los subtítulos se reproducirán en el idioma recomendado para el disco.	Compruebe el disco.
No se puede cambiar el ángulo.	El Software que se está reproduciendo no dispone de información de múltiples ángulos registrada.	Compruebe si el disco introducido es compatible con múltiples ángulos.
La visualización de la pantalla es irregular.	No se puede seleccionar una modalidad de visualización adecuada para la relación de aspecto de DVD.	Cambie la modalidad de visualización.
La imagen está distorsionada.	La imagen se está adelantando o retrocediendo rápidamente.	Esto no indica ningún mal funcionamiento.
La calidad del sonido es baja.	El disco está sucio.	Retire del disco cualquier suciedad o materia extraña.
El idioma de los subtítulos y del audio no se pueden cambiar. (El idioma de los subtítulos y del audio no cambia al idioma configurado en el sistema).	El disco que se está reproduciendo no dispone de diversidad de idiomas registrados para los subtítulos o e audio.	El número de idiomas registrados para subtítulos y audio dependen del disco. Además, existen algunos discos para los cuales es posible realizar dicho cambio en la pantalla del menú. Compruebe el disco.
	Existe configuración predeterminada para prioridad de idioma y prioridad de ajustes en el disco.	Si existe configuración predeterminada para prioridad de idioma y prioridad de ajustes en el disco, los cambios establecidos con este dispositivo no se aplicarán.

Síntoma	Causa posible	Solución posible
El menú del VIDEO CD no se puede utilizar.	El VIDEO CD no dispone de función de control de reproducción.	La reproducción del menú no es posible para VIDEO CDs diferentes a aquellos que disponen de función de control de reproducción. Compruebe el disco.
El tiempo de reproducción del disco se visualiza pero no existe sonido.	Se ha reproducido la primera pista de un disco con modalidad de mezcla (formato de disco en el cual se registran datos diferentes de música en la primera pista y datos de música en la segunda pista y subsecuentes).	Reproduzca los datos de música en la segunda pista y subsecuentes.

## REPRODUCTOR iPod

Síntoma	Causa posible	Solución posible
El sistema no reconoce el iPod.	El cable de conexión no está conectado correctamente o el iPod no funciona con normalidad.	Vuelva a conectar el cable de conexión. Si el sistema no reconoce el iPod después de realizar el procedimiento anterior, reinicie el iPod.
	El iPod que se desea conectar no es compatible con el sistema.	Compruebe el modelo de iPod y la versión de firmware disponibles para el sistema.
	El cable de extensión USB conectado no es compatible con el sistema.	Reemplace el cable de extensión USB si el sistema aún continúa sin reconocer el iPod después de conectar nuevamente varias veces de manera correcta el cable.
	El cable se conecta o se desconecta al/del puerto de conexión USB rápidamente.	Conecte o desconecte despacio el cable USB.
No se puede operar el iPod.	El iPod se conecta al sistema de audio del vehículo mientras que los auriculares, etc. están conectados al iPod.	Retire todo el equipo del iPod después de desconectarlo del sistema y, a continuación, vuelva a conectar el iPod al sistema.
	El iPod no funciona con normalidad.	Desconecte el iPod del sistema de audio del vehículo y, a continuación, vuelva a conectarlo al sistema.
	El sistema reproduce un álbum/archivo que incluye un tipo de carátula particular.	Desconecte el iPod del sistema de audio del vehículo y, a continuación, reinicie el iPod. Desactive la carátula del álbum y, a continuación, conecte el iPod al sistema.
El iPod no responde.	Existen demasiados archivos en una categoría.	Disminuya el número de archivos en una categoría (menos de 65.500 archivos).
	La reproducción aleatoria está activada.	Desactive la reproducción aleatoria si el iPod contiene numerosos archivos.
No se reproduce la música.	El conector no está conectado al iPod.	Conecte firmemente el conector en el iPod.

Síntoma	Causa posible	Solución posible
La reproducción se interrumpe.	El sonido se entrecorta debido a las vibraciones producidas por una ubicación inestable del iPod.	Coloque el iPod en un lugar estable donde no se pueda caer.
La carga de la batería del iPod tarda más tiempo.	La carga de la batería del iPod podría requerir más tiempo cuando está en reproducción el iPod.	Si es necesario cargar el iPod, se recomienda detener la reproducción de música.
No está disponible la carga de batería de un iPod.	El cable que está conectado al iPod puede estar dañado o conectado inadecuadamente.	Verifique el cable utilizado actualmente.
Algunas funciones no están disponibles al utilizar un iPod que está conectado al sistema de audio integrado del vehículo.	-	La operación de un iPod debe realizarse usando el sistema de audio integrado del vehículo después de conectar el iPod al sistema.
Se producen saltos de sonido.	Circunstancias ambientales (ruido, etc.) podría ocasionar saltos en el sonido.	Esto no indica ningún mal funcionamiento.
	Se utiliza un cable de extensión USB.	No utilice un cable de extensión USB.

#### DISPOSITIVO DE MEMORIA USB

Síntoma	Causa posible	Solución posible
El sistema no reconoce el dispositivo USB.	Se utiliza un cable de extensión USB.	No utilice un cable de extensión USB.
	Se utiliza un condensador USB.	No utilice un condensador USB.
	Un dispositivo USB se conecta o se desconecta al/del puerto de conexión USB rápidamente.	Conecte o desconecte despacio el dispositivo USB.

## AUDIO DE BLUETOOTH®



Síntoma	Causa posible	Solución posible
El registro no puede realizarse.	El dispositivo de audio Bluetooth® no es compatible con el sistema de audio del vehículo.	Consulte el Manual de usuario del dispositivo de audio Bluetooth®.
	Bluetooth® está desactivado en el dispositivo.	Verifique que la función Bluetooth® esté activada en el dispositivo.
	El código PIN es incorrecto.	Compruebe el código PIN del dispositivo de audio Bluetooth® que se desea registrar.
		Compruebe que el código PIN del dispositivo de audio Bluetooth® coincide con el del sistema de audio del vehículo.
Se está utilizando otro dispositivo de audio Bluetooth® en el vehículo.	Desactive el otro dispositivo Bluetooth® hasta finalizar el registro.	
No se reproduce la música.	El dispositivo de audio Bluetooth® no es compatible con el sistema de audio del vehículo.	Consulte el Manual de usuario del dispositivo de audio Bluetooth®.
	El sistema no está en la modalidad de audio Bluetooth®.	Pulse en <b>&lt;AUDIO&gt;</b> y seleccione la modalidad de audio Bluetooth®.  "Seleccionar fuente de audio" (página 3-14)
	El adaptador Bluetooth® está desactivado.	Active el adaptador Bluetooth® mientras se usa con un dispositivo de audio Bluetooth®.



Síntoma	Causa posible	Solución posible
La reproducción se detiene.	El dispositivo de audio Bluetooth® no es compatible con el sistema de audio del vehículo.	Utilice un dispositivo compatible con el sistema. Consulte con un concesionario NISSAN para obtener información acerca de la compatibilidad del modelo.
	Está activa una llamada de teléfono celular.	Esto no indica ningún mal funcionamiento.
	El sonido puede entrecortarse al accionar un dispositivo de audio Bluetooth®.	Pulse en <AUDIO> y seleccione la modalidad de audio Bluetooth®, y a continuación accione una función en la pantalla de visualización táctil del sistema incorporado en el vehículo en vez de llevar a cabo la operación en el dispositivo de audio Bluetooth®.
No se pueden realizar operaciones de audio.	Se está utilizando un dispositivo de audio Bluetooth® que no es compatible con operaciones de audio.	Utilice un dispositivo compatible con el sistema. Consulte con un concesionario NISSAN para obtener información acerca de la compatibilidad del modelo.
	Se produce un error al conectarse a un perfil de audio Bluetooth®.	Active y desactive el suministro eléctrico del reproductor de audio Bluetooth® y restablezca la conexión con el sistema.

**SISTEMA TELEFÓNICO DE  
MANOS LIBRES BLUETOOTH®**





Síntoma	Causa posible	Solución posible
No se puede registrar un teléfono celular.	El teléfono celular no es compatible con el sistema telefónico de manos libres del vehículo.	Utilice un teléfono celular compatible con el sistema. Consulte con un concesionario NISSAN para obtener información acerca de la compatibilidad del modelo.
	El registro del teléfono celular no se ha realizado correctamente.	Compruebe el procedimiento de registro y vuelva a registrar el teléfono celular.
El teléfono celular no puede conectarse o se desconecta después de finalizar el registro.	La opción Bluetooth® del sistema de teléfono de manos libres del vehículo está desactivada.	Active el ajuste Bluetooth® del sistema.
	El ajuste Bluetooth® del teléfono celular está desactivado.	Active la opción Bluetooth® del teléfono celular.
	El nivel de batería restante del teléfono celular es bajo.	Cargue la batería del teléfono celular.
	La conexión inalámbrica por Bluetooth® puede interrumpirse dependiendo de la ubicación del teléfono celular.	No coloque el teléfono celular en una zona rodeada de metal o alejado del sistema del teléfono de manos libres del vehículo. No se coloque el teléfono celular pegado al cuerpo ni lo ponga cerca de los asientos.
	El registro del teléfono celular no se ha completado.	Lleve a cabo el procedimiento de registro del teléfono celular.
Se produce un error al llamar a un teléfono celular concreto.	Si el sistema intenta realizar llamadas varias veces al mismo número telefónico (por ejemplo: el destinatario no responde o está fuera de la zona de cobertura, o la llamada se interrumpe antes de recibir respuesta), el sistema puede rechazar la solicitud de llamar a ese número telefónico.	Desactive el teléfono celular y actívelo nuevamente para restablecer la conexión.

Síntoma	Causa posible	Solución posible
El sistema no reconoce la conexión de un teléfono celular. El sistema no recibe ni realiza llamadas.	El teléfono celular no es compatible con el sistema telefónico de manos libres del vehículo.	Utilice un teléfono celular compatible con el sistema. Consulte con un concesionario NISSAN para obtener información acerca de la compatibilidad del modelo.
	El teléfono celular no está conectado.	Compruebe el procedimiento de registro y vuelva a registrar el teléfono celular.
	El teléfono celular registrado tiene alguna limitación de funcionamiento activada (como el bloqueo de marcación, etc.).	Desactive los ajustes que limitan el uso del teléfono celular y vuelva a realizar el registro.
El otro interlocutor no oye la voz. El otro interlocutor oye la voz, pero de manera distorsionada o entrecortada.	La función de enmudecimiento está activada.	Verifique que la función de enmudecimiento esté desactivada.
	El teléfono celular no está conectado.	Compruebe el procedimiento de registro y vuelva a registrar el teléfono celular.
	La velocidad del ventilador de la calefacción/aire acondicionado es demasiado rápida.	Disminuya la velocidad del ventilador de la calefacción/aire acondicionado.
	El nivel de ruido ambiental es excesivo. (Por ejemplo: fuertes lluvias, lugares en construcción, interior de un túnel, vehículos circulando en dirección contraria, etc.)	Cierre las ventanillas para aislar el ruido ambiental.
	El ruido producido por la conducción del vehículo es excesivo.	Disminuya la velocidad del vehículo.
	El volumen de voz de recepción es demasiado fuerte/débil.	Ajuste el volumen utilizando <VOL/  >/<VOLUME/  > o <  >.
	El volumen de voz de emisión es demasiado fuerte/débil.	Ajuste el volumen en la pantalla de ajuste del volumen.
La voz se entrecorta o se oye ruido durante una llamada.	La conexión inalámbrica por Bluetooth® puede interrumpirse dependiendo de la ubicación del teléfono celular.	No coloque el teléfono celular en una zona rodeada de metal o alejado del sistema del teléfono de manos libres del vehículo. No se coloque el teléfono celular pegado al cuerpo ni lo ponga cerca de los asientos.



Síntoma	Causa posible	Solución posible
Cuando se acciona el teléfono celular para realizar una llamada, la función de manos libres no está disponible.	Algunos teléfonos celulares no pasan a la modalidad de manos libres cuando se accionan para realizar una llamada.	Esto no indica ningún mal funcionamiento. Realice otra llamada utilizando la función de manos libres.
La voz del interlocutor no se oye. No existe tono de llamada.	El volumen está en el nivel mínimo.	Ajuste el nivel de volumen.
	No hay un teléfono celular conectado.	Compruebe el procedimiento de registro y vuelva a registrar el teléfono celular.
Cada nivel de volumen (tono de llamada, voz de emisión o de recepción) es diferente.	Los niveles de volumen no se han ajustado correctamente.	Ajuste correctamente todos los niveles de volumen.
La visualización de la antena difiere entre la pantalla de visualización táctil y la pantalla del teléfono celular. No es posible realizar o recibir llamadas incluso aún cuando la antena indica que es posible hacerlo.	La visualización de la antena varía en función del teléfono celular.	Esto no indica ningún mal funcionamiento. La visualización de la antena y el nivel de batería restante indicados en la pantalla de visualización táctil pueden diferir de los indicados en la pantalla del teléfono celular. Utilícelos como referencia.
La voz no se oye con claridad al utilizar el teléfono celular en una zona detrás de edificios altos.	Algunas estructuras, como edificios altos, etc. pueden provocar una reflexión irregular de las ondas de radio del teléfono celular, o bloquearlas completamente.	Cambie a una ubicación sin dichos edificios.
Se perciben ruidos al utilizar el teléfono celular cerca/debajo de zonas con pasos elevados de ferrocarril, cables eléctricos de alto voltaje, señales de tráfico, letreros de neón, etc.	Las ondas electromagnéticas generadas por los dispositivos de radio pueden afectar al teléfono celular.	Esto no indica ningún mal funcionamiento.
Se perciben ruidos procedentes del sistema de audio al utilizar el teléfono celular.	Las ondas de radio generadas por el teléfono celular pueden afectar al sonido del sistema de audio.	Esto no indica ningún mal funcionamiento.
Salto de sonido o tartamudeo.	El teléfono celular tal vez tenga activado la LAN inalámbrica (Wi-Fi).	Desactive la LAN inalámbrica (Wi-Fi).

Síntoma	Causa posible	Solución posible
No se puede descargar la agenda telefónica.	Ha ocurrido un error durante el proceso de enlace del teléfono.	Por favor borre la información de enlace Bluetooth® del teléfono celular y del sistema del vehículo antes de registrar nuevamente.
	El teléfono no es compatible con la función de descarga de agenda de teléfonos.	Utilice un teléfono celular compatible con el sistema. Consulte con un concesionario NISSAN para obtener información acerca de la compatibilidad del modelo.

**NISSANCONNECT SERVICES (si está disponible)**

Síntoma	Causa posible	Solución posible
El sistema no se puede conectar con el centro de datos de NissanConnect Services.	No se ha establecido una suscripción para NissanConnect Services.	Realice una suscripción para NissanConnect Services. Para obtener información detallada acerca de las suscripciones, consulte la página Web o póngase en contacto con la línea telefónica de asistencia.  "NissanConnect Services (si está disponible para Europa y Rusia)" (página 5-8)  "Funcionalidad NissanConnect Services ofrecida por SiriusXM™ (si está disponible para México)" (página 5-9)
	La línea de comunicación está ocupada.	Intente nuevamente después de un corto periodo de tiempo.
	El vehículo se encuentra en una ubicación con dificultad de recepción de las ondas de radio.	La comunicación se restablecerá cuando el vehículo se desplace a un área donde las ondas de radio se transmitan correctamente. El sistema se podrá utilizar cuando el icono en la pantalla indique que el vehículo se encuentra dentro del área de comunicación.
	TCU (unidad de control telemática) no está activada.	Si el icono no indica que el vehículo está dentro del área de comunicación a pesar de que el vehículo se encuentra dentro de dicha ubicación, consulte la página Web o póngase en contacto con la línea telefónica de asistencia.  "NissanConnect Services (si está disponible para Europa y Rusia)" (página 5-8)  "Funcionalidad NissanConnect Services ofrecida por SiriusXM™ (si está disponible para México)" (página 5-9)
	La recepción de ondas de radio no es suficiente para la operación de TCU (unidad de control telemática).	La comunicación se restablecerá cuando el vehículo se desplace a un área donde las ondas de radio se transmitan correctamente. El sistema se podrá utilizar cuando el icono en la pantalla indique que el vehículo se encuentra dentro del área de comunicación.
Algunos de los elementos visualizados en la pantalla de menú no se pueden seleccionar.	Se está conduciendo el vehículo y algunos elementos del menú están inhabilitados.	Detenga el vehículo en un lugar seguro y aplique el freno de estacionamiento antes de accionar los elementos de la pantalla del menú.
No se visualizan algunas partes de la pantalla.	Se está conduciendo el vehículo y algunos elementos del menú están inhabilitados.	Utilice el sistema después de detener el vehículo en un lugar seguro y aplique el freno de estacionamiento.

**8-22 Guía para localización de fallas**

Síntoma	Causa posible	Solución posible
El sistema no anuncia información.	El volumen está en el nivel mínimo.	Ajuste el nivel de volumen accionando <b>VOL/</b>  <b>&gt;/&lt;VOLUME/</b>  <b>&gt;</b> en el panel de control o <b>&lt;</b>  <b>&gt;</b> en el volante de dirección mientras el sistema anuncia la información.

### Apple CarPlay (si está disponible)

Síntoma	Causa y contramedida
No se puede iniciar Apple CarPlay aunque está incorporado en su vehículo.	El cable USB no está conectado en puerto de conexión USB. Conecte adecuadamente el cable USB en el puerto de conexión USB. 🔗 "Puerto de conexión USB (bus universal en serie) y toma de entrada AUX (auxiliar)" (página 2-9)
	Modelos sin Yandex.Auto: [Activar tras conectar USB:] está ajustado en [Nunca]. Cambie el ajuste a [Siempre] o [Preguntar]. 🔗 "Configuración de Apple CarPlay" (página 5-20)
	Modelos con Yandex.Auto: [Seleccionar servicio] está ajustado en [Sin servicio]. Cambie el ajuste a [Apple CarPlay]. 🔗 "Configuración de Apple CarPlay" (página 5-20)
	Utilice un cable de Apple Lightning (con certificación Mfi) para conectar su teléfono al puerto de conexión USB y verifique que el cable no esté averiado.
	La configuración de Apple CarPlay no está activa en su iPhone. Active "CarPlay" en su iPhone.
	El dispositivo no es compatible con Apple CarPlay. Confirme los requisitos de compatibilidad.
La efectividad de Apple CarPlay disminuye. Por ejemplo, capacidad baja de conexión o lenta funcionalidad de la aplicación. o Aparece un mensaje de error cuando se intenta acceder a las funciones de Apple CarPlay. Aparece una pantalla blanca cuando se intenta acceder a los mapas.	Confirme que tenga un iPhone compatible, una conexión celular y un plan de datos activo.
	Utilice un cable de Apple Lightning (con certificación Mfi) para conectar su teléfono al puerto de conexión USB.
	Efectividad del teléfono o conexión celular. Desconecte y conecte nuevamente su teléfono.
	Efectividad del teléfono o conexión celular. Active/desactive repetidamente el encendido del teléfono para reiniciar.





No se puede acceder a Siri utilizando < ⌘ > (si está disponible) en el volante de dirección.	El cable USB podría no estar conectado adecuadamente. Desconecte y conecte nuevamente el cable USB.
	El ajuste de Siri no está habilitado en el teléfono. Active Siri en su teléfono.
	Modelos con sistema de reconocimiento de voz: Compruebe de que mantiene oprimido < ⌘ > (si está disponible) en vez de solamente oprimir el interruptor para iniciar la operación de Siri.



### Android Auto (si está disponible)

Síntoma	Causa y contramedida
No se puede iniciar Android Auto aunque esté conectado al vehículo.	El cable USB no está conectado en puerto de conexión USB. Conecte adecuadamente el cable USB al puerto de conexión USB. 🔗 "Puerto de conexión USB (bus universal en serie) y toma de entrada AUX (auxiliar)" (página 2-9)
	Modelos sin Yandex.Auto: [Activar tras conectar USB:] está ajustado en [Nunca]. Cambie el ajuste a [Siempre] o [Preguntar]. 🔗 "Ajustes de Android Auto" (página 5-25)
	Modelos con Yandex.Auto: [Seleccionar servicio] está ajustado en [Sin servicio]. Cambie el ajuste a [Android Auto]. 🔗 "Ajustes de Android Auto" (página 5-25)
	Para activar Android Auto, toque [▲] en la barra de lanzamiento o toque [Apps]/[Conexión de Smartphone] en la pantalla de información y a continuación toque [Android Auto]. 🔗 "Selección de menú en la barra de lanzamiento" (página 2-10) 🔗 "Menú de información" (página 5-2)
	El dispositivo conectado no es compatible con Android Auto. Confirme los requisitos de compatibilidad.
	Su teléfono Android podría no ser reconocido si la carga de la batería es deficiente. Cargue su teléfono Android e intente nuevamente.
La efectividad de Android Auto disminuye. Por ejemplo, capacidad baja de conexión o lenta funcionalidad de la aplicación. o Aparece un mensaje de error cuando se intenta acceder a las funciones de Android Auto. Aparece una pantalla blanca cuando se intenta acceder a los mapas.	Confirme que tenga un teléfono Android compatible, una conexión celular y un plan de datos activo.
	Utilice el cable OEM del teléfono Android para conectar su teléfono al puerto de conexión USB.
	Efectividad del teléfono o conexión celular. Desconecte y conecte nuevamente su teléfono.
	Efectividad del teléfono o conexión celular. Cierre todas las aplicaciones y reinicie de nuevo.
	Efectividad del teléfono o conexión celular. Active/desactive repetidamente el encendido del teléfono para reiniciar.



Síntoma	Causa y contramedida
No se puede iniciar el accionamiento vocal utilizando <  > (si está disponible) en el volante de dirección.	El cable USB podría no estar conectado adecuadamente. Desconecte y conecte nuevamente el cable USB.
	No se puede llevar a cabo el accionamiento vocal durante la conducción. Active los ajustes adecuados en su teléfono Android.
	Modelos con sistema de reconocimiento de voz: Compruebe de que mantiene oprimido <  > (si está disponible) en vez de solamente oprimir el interruptor para iniciar la operación vocal.



## YANDEX.AUTO (si está disponible)

Síntoma	Causa y contramedida
No se puede iniciar Yandex.Auto aunque está incorporado en su vehículo.	El cable USB no está conectado en puerto de conexión USB. Conecte adecuadamente el cable USB en el puerto de conexión USB. 🔧 "Puerto de conexión USB (bus universal en serie) y toma de entrada AUX (auxiliar)" (página 2-9)
	[Seleccionar servicio] está ajustado en [Sin servicio]. Cambie el ajuste a [Yandex.Auto]. 🔧 "Ajustes de Yandex.Auto" (página 5-29)
	iPhone: Utilice un cable de Apple Lightning (con certificación Mfi) para conectar su teléfono al puerto de conexión USB y verifique que el cable no esté averiado.
	El dispositivo no es compatible con Yandex.Auto. Confirme los requisitos de compatibilidad.
La efectividad de Yandex.Auto disminuye. Por ejemplo, capacidad baja de conexión o lenta funcionalidad de la aplicación. o Aparece un mensaje de error cuando se intenta acceder a las funciones de Yandex.Auto. Aparece una pantalla blanca cuando se intenta acceder a los mapas.	Confirme que tenga un teléfono inteligente compatible, una conexión celular y un plan de datos activo.
	iPhone: Utilice un cable de Apple Lightning (con certificación Mfi) para conectar su teléfono al puerto de conexión USB.
	Efectividad del teléfono o conexión celular. Desconecte y conecte nuevamente su teléfono. Efectividad del teléfono o conexión celular. Active/desactive repetidamente el encendido del teléfono para reiniciar.
No se puede acceder al asistente de voz "Alice" utilizando < 🗣️ > (si está disponible) en el volante de dirección.	El cable USB podría no estar conectado adecuadamente. Desconecte y conecte nuevamente el cable USB.
	El ajuste de Siri no está habilitado en el teléfono. Active el asistente de voz "Alice" en su teléfono.
	Modelos con sistema de reconocimiento de voz: Compruebe de que mantiene oprimido < 🗣️ > (si está disponible) en vez de solamente oprimir el interruptor para iniciar la operación asistente de voz "Alice".

### Siri Eyes Free (si está disponible)



Síntoma	Causa y contramedida
No se puede acceder a Siri Eyes Free utilizando <  > (si está disponible) en el volante de dirección.	Compruebe si está establecida una conexión Bluetooth® entre el iPhone y el sistema.
	Compruebe si Siri está activado en el dispositivo. Acceda al ajuste de Siri en su teléfono.
	Compruebe que se puede acceder a Siri por medio de la pantalla de bloqueo del dispositivo. Podrá ajustarse en el menú de configuración de su teléfono.
La fuente de audio no cambia automáticamente a modalidad de iPod o audio de Bluetooth®.	Para obtener mejores resultados, utilice la aplicación de música original. La efectividad de la función de control de música cuando utiliza Podcasts, Audiobook u otras aplicaciones de música de terceras partes podrá variar.
	Para obtener mejores resultados, reproduzca medios almacenados originalmente en su dispositivo. La transmisión de música o la reproducción desde almacenamientos en nube podría reducir la efectividad.
	Cambie manualmente la fuente.  "Seleccionar fuente de audio" (página 3-14)
La reproducción, pausa, pista siguiente, pista anterior o el temporizador de reproducción no funcionan.	Para obtener mejores resultados, utilice la aplicación de música original. La efectividad de la función de control de música cuando utiliza Podcasts, Audiobook u otras aplicaciones de música de terceras partes podrá variar y se controla por medio del dispositivo.
No se puede escuchar la reproducción de ningún tipo de música/audio desde un iPhone conectado.	Compruebe que la fuente de audio esté ajustada en modalidad de audio de Bluetooth® o iPod. Para la modalidad iPod se requiere una conexión USB.
Modelos con sistema de navegación: No se puede escuchar la guía de dirección de giro por giro del mapa desde un iPhone conectado.	Compruebe que la fuente de audio esté ajustada en modalidad de audio de Bluetooth® o iPod. Para la modalidad iPod se requiere una conexión USB.
No se pueden recibir notificaciones de mensajes de texto en el sistema de audio del vehículo.	Compruebe que el ajuste de notificación de su teléfono esté activado.
No se pueden contestar las notificaciones de mensajes de texto utilizando Siri Eyes Free.	Después de recibir la recepción de un mensaje de texto, siga la guía indicada en pantalla. Mantenga pulsado <  > (si está disponible) en el volante de dirección para la activación de Siri Eyes Free. Después de iniciar Siri Eyes Free, pronuncie un comando adecuado para contestar el mensaje utilizando Siri Eyes Free.

## NAVEGACIÓN (si está disponible)

### FUNCIONAMIENTO BÁSICO

Síntoma	Causa posible	Solución posible
No se visualiza ninguna imagen.	El ajuste del brillo está al mínimo.	Ajuste el brillo de la pantalla.
	La pantalla está apagada.	Pulse <☀> para activar la pantalla.
El volumen de la guía de voz es demasiado alto o demasiado bajo.	El ajuste del volumen es incorrecto o el ajuste de la guía de voz está desactivado.	Ajuste el volumen de la guía de voz o active el ajuste de la guía de voz.
No se visualiza ningún mapa en la pantalla.	Se visualiza una pantalla diferente a la pantalla de mapa.	Toque [Mapa] en la barra de lanzamiento o pulse en <MAP>.
La pantalla está demasiado difusa. El movimiento es lento.	La temperatura en el interior del vehículo es baja.	Espere hasta que el interior del vehículo se haya calentado.
Algunas zonas de la pantalla son más oscuras o claras que otras.	Se trata de una propiedad característica de las pantallas de cristal líquido.	Esto no indica ningún mal funcionamiento.
Algunos elementos del menú no se pueden seleccionar.	Algunos elementos del menú no están disponibles mientras se conduce el vehículo.	Estacione el vehículo en un lugar seguro y, a continuación, maneje el sistema de navegación.

## PANTALLA DEL MAPA

Síntoma	Causa posible	Solución posible
Los nombres de las carreteras y ubicaciones son diferentes en la perspectiva 2D y 3D	Esto se debe a que la cantidad de información visualizada se reduce para que la pantalla no esté desordenada. Existe la probabilidad de que los nombres de las carreteras y la ubicación se visualicen varias veces y los nombres que aparecen en la pantalla pueden ser distintos debido al procedimiento de procesamiento.	Esto no indica ningún mal funcionamiento.
La ubicación del icono del vehículo no está alineada con la posición real.	El vehículo ha sido transportado, por ejemplo, en un ferry o un transportador de coches, después de haber puesto el interruptor de encendido o el interruptor de alimentación en la posición OFF.	Conduzca el vehículo durante determinado periodo de tiempo en una carretera donde las señales del sistema mundial de navegación por satélite (GNSS) se puedan recibir.
	La posición y dirección del icono del vehículo puede ser incorrecta dependiendo del entorno de conducción y de los niveles de precisión de posicionamiento del sistema de navegación.	Esto no indica ningún mal funcionamiento. Conduzca el vehículo por un periodo de tiempo para corregir automáticamente la posición y dirección del icono del vehículo.  "Ubicación actual de vehículo" (página 6-39)
	Conducir con cadenas de neumáticos o con neumáticos reemplazados podría ocasionar una visualización de ubicación incorrecta del vehículo debido a un error de cálculo del sensor de velocidad.	Conduzca el vehículo durante un periodo de tiempo (a aproximadamente 30 km/h (19 mph) durante 30 minutos) para corregir de forma automática la posición del icono del vehículo. Si no se corrige la posición del icono del vehículo, se recomienda ponerse en contacto con un concesionario NISSAN.
	El mapa tiene un error o está incompleto (la posición del icono del vehículo se encuentra siempre desalineada en la misma zona).	La información actualizada de la carretera se incluirá en la siguiente versión de datos del mapa.  "Cómo actualizar los datos del mapa" (página 6-44)

Síntoma	Causa posible	Solución posible
Cuando el vehículo se desplaza en una nueva carretera, el icono del vehículo se ubica en otra carretera cercana.	Debido a que la nueva carretera no está guardada en los datos del mapa, el sistema coloca el icono del vehículo automáticamente en la carretera más cercana disponible.	En la siguiente versión de los datos cartográficos se incluirá la información de carreteras actualizada.  "Cómo actualizar los datos del mapa" (página 6-44)
La pantalla no cambia a la pantalla nocturna aun cuando encienda los faros.	La pantalla diurna se estableció la última vez que se encendieron los faros.	Ajuste la pantalla en modalidad de pantalla de noche utilizando <img alt="Icono de luna" data-bbox="715 370 735 390"/> cuando encienda los faros.
El mapa no se desplaza cuando el vehículo está en movimiento.	No se visualiza la pantalla de mapa de la ubicación actual.	Toque [Mapa] en la barra de lanzamiento o pulse <img alt="Botón MAP" data-bbox="615 415 675 435"/>.
No se visualiza el icono del vehículo.	No se visualiza la pantalla de mapa de la ubicación actual.	Toque [Mapa] en la barra de lanzamiento o pulse <img alt="Botón MAP" data-bbox="615 445 675 465"/>.



## CÁLCULO DE RUTA Y GUÍA VISUAL



Síntoma	Causa posible	Solución posible
No se incluyen los puntos de ruta en el cálculo de cambio de ruta automático.	Los puntos de ruta que ya pasaron no se incluyen en el cálculo de cambio de ruta automático.	Para ir nuevamente a dicho punto de ruta, edite la ruta.
No se visualiza la información de ruta.	El cálculo de la ruta aún no ha sido confirmado.	Establezca el destino y realice el cálculo de la ruta.
	El vehículo no está en la ruta sugerida.	Conduzca sobre la ruta sugerida.
	La guía de ruta está desactivada.	Active la guía de ruta.
	No se proporciona la información de ruta para ciertos tipos de carreteras.	Esto no indica ningún mal funcionamiento.
El cálculo de cambio de ruta automático (o cálculo de desvío) sugiere la misma ruta que la sugerida previamente.	Los cálculos de la ruta se realizaron tomando en consideración las condiciones de prioridad, pero se calculó la misma ruta.	Esto no indica ningún mal funcionamiento.
No se puede agregar un punto de ruta.	Ya se han establecido veinte puntos de ruta en la ruta, incluidos aquellos que ya pasó el vehículo.	Se pueden establecer hasta un máximo de 20 puntos de ruta en la ruta. Para ir a 21 o más puntos de ruta, realice el cálculo de ruta varias veces según sea necesario.
No se visualiza la ruta sugerida.	No se pueden calcular carreteras cerca del destino.	Restaure el destino en una carretera principal u ordinaria, y calcule nuevamente la ruta.
	El punto inicial y el destino están demasiado cerca.	Establezca un destino más lejano.
	El punto inicial y el destino están demasiado lejos.	Divida el viaje seleccionando uno o dos destinos intermedios y realice el cálculo de la ruta varias veces.
	Existen carreteras restringidas en cuanto a tiempo (por día de la semana, por tiempo) cerca de la ubicación actual del vehículo o del destino.	Seleccione [No util. info. de restricciones] en el ajuste [Vías con hor. restringidos].  "Preferencia de ruta" (página 6-19)
No se visualiza una parte de la ruta.	La ruta sugerida incluye calles angostas.	Esto no indica ningún mal funcionamiento.

Síntoma	Causa posible	Solución posible
Se elimina parte de la ruta que ya pasó el vehículo.	Se gestiona una ruta por secciones entre los puntos de ruta. Si el vehículo ya pasó el primer punto de ruta, se elimina la sección entre el punto inicial y el punto de ruta (podría no eliminarse dependiendo del área).	Esto no indica ningún mal funcionamiento.
Se sugiere una ruta indirecta.	Si existen restricciones (tal como calles en un solo sentido) en caminos cerca del punto inicial o destino, el sistema podría sugerir una ruta indirecta.	Ajuste la ubicación del punto inicial o destino.
	El sistema podría sugerir una ruta indirecta porque el cálculo de la ruta no toma en consideración algunas áreas como por ejemplo calles angostas.	Restaura el destino en una carretera principal u ordinaria, y calcule nuevamente la ruta.
La información de la señal no corresponde a la información real.	Esto puede deberse a datos de mapa insuficientes o incorrectos.	En la siguiente versión de los datos cartográficos se incluirá la información actualizada.  "Cómo actualizar los datos del mapa" (página 6-44)
La ruta sugerida no conecta exactamente con el punto de inicio, puntos de ruta o destino.	No hay datos para calcular la ruta más cercana a estas ubicaciones.	Establezca el punto inicial, los puntos de ruta y el destino en la carretera principal y realice el cálculo de la ruta.

## GUÍA DE VOZ

Síntoma	Causa posible	Solución posible
La guía de voz no está disponible.	El vehículo se ha desviado de la ruta sugerida.	Regrese a la ruta sugerida o solicite nuevamente el cálculo de una ruta.
	La guía de voz está desactivada.	Active la guía de voz.
	La guía de ruta está desactivada.	Active la guía de ruta.
El contenido de la guía no corresponde con las condiciones reales de la carretera.	El contenido de la guía de voz puede diferir, dependiendo del tipo de intersecciones en las cuales se realiza el giro.	Siga todas las normas y reglamentos de tráfico.

### INFORMACIÓN DEL TRÁFICO (si está disponible)

Síntoma	Causa posible	Solución posible
No se visualiza la información de tráfico.	La configuración de información de tráfico está desactivada.	Active la configuración de información de tráfico.  "Configuración de información de tráfico" (página 6-27)
	El vehículo se encuentra en un área donde no está disponible la información de tráfico.	Desplace a un área donde esté disponible la información de tráfico.
	La escala del mapa está ajustada en un nivel donde no se pueden visualizar los iconos.	Compruebe que la escala del mapa esté ajustada en un nivel en el cual se visualicen los iconos.  "Información de tráfico en el mapa" (página 6-26)
La configuración de búsqueda de ruta de desvío automático está activada, pero la ruta de desvío sugerida no evita las áreas congestionadas.	No se encontró una ruta más rápida, basándose en la red de carreteras y en la información de tráfico disponible.	La búsqueda automática de desvío no ha sido diseñada para evitar congestiones de tráfico. Busca la ruta más rápida tomando en consideración condiciones tales como la congestión de tráfico. Siga la ruta sugerida.  "Visualizar la información de tráfico" (página 6-25)
La ruta no evita una sección con información de tráfico que establezca que está cerrada una carretera debido a trabajos de construcción.	El sistema de navegación no evita carreteras que estén en construcción si el día y la hora de los trabajos de construcción difieren de lo que está declarado.	Tenga presentes las condiciones reales de la carretera y siga las instrucciones establecidas en la misma para realizar un desvío cuando sea necesario. Si la carretera está cerrada, use la función de desvío y establezca la distancia de desvío para evitar la sección de carretera que está cerrada.

**RECONOCIMIENTO DE VOZ (si está disponible)**

Síntoma	Causa posible	Solución posible
El sistema no funciona o no interpreta correctamente el comando.	En el interior del vehículo existe demasiado ruido.	Cierre las ventanillas o solicite silencio a los otros ocupantes.
	La velocidad del ventilador de la calefacción/aire acondicionado es demasiado rápida.	Disminuya la velocidad del ventilador de la calefacción/aire acondicionado.
	El ruido producido por la conducción del vehículo es excesivo.	Disminuya la velocidad del vehículo.
	El comando de voz se pronuncia en voz baja.	Pronuncie el comando de voz en voz más alta.
	El comando de voz se pronuncia demasiado rápido.	Pronuncie el comando después de verificar lo siguiente: se anuncia una guía de voz, se escucha un sonido y un icono en la pantalla cambia de color gris a anaranjado.
	El comando de voz se pronuncia demasiado despacio.	Pronuncie con voz natural sin realizar pausas entre las palabras.
El sistema solicita repetir una orden.	Su pronunciación no es clara.	Hable con claridad.
	El comando se pronuncia demasiado tarde después del tono.	Pronuncie el comando dentro de 5 segundos después de verificar lo siguiente: se anuncia una guía de voz, se escucha un sonido y un icono en la pantalla cambia de color gris a anaranjado.
	Se ha pronunciado un comando incorrecto.	Pronuncie el comando o el número que se visualiza en la pantalla. Pronuncie uno de los comandos indicados en la lista de comandos.
El sistema no reconoce correctamente el número pronunciado.	Se han pronunciado varios números a la vez.	Realice una pausa adecuada entre los dígitos para asegurar el correcto reconocimiento por parte del sistema. Al pronunciar números de teléfono, realice una pausa después de los prefijos, códigos de zona, etc.

Síntoma	Causa posible	Solución posible
El dispositivo de memoria USB no se puede utilizar con comandos de voz.	Dependiendo del dispositivo, el iPhone o iPod se puede reconocer como dispositivo de memoria USB.	Esto no indica ningún mal funcionamiento.
La pantalla de operación de USB/iPod está en gris.	El dispositivo de audio no está conectado.	Conecte un dispositivo de audio en el sistema.
Se visualiza un mensaje de error al intentar seleccionar una pista y operar el USB/iPod.	La información de la pista se procesa para ser registrada por el sistema.	La información de la canción será cargada en el sistema cuando se registra un nuevo dispositivo de audio por primera vez o cuando la información de la canción ha sido modificada en el dispositivo registrado previamente. Espere a que se cargue por completo lo que puede significar desde unos minutos hasta una hora.
	En el dispositivo de audio conectado hay almacenados un número de canciones que excede la cantidad admisible para el dispositivo.	Disminuya el número de canciones guardadas en el dispositivo de audio.
	No está almacenada ninguna canción en el dispositivo de audio.	Almacene canciones en el dispositivo de audio conectado. Si almacena canciones con información tal como el nombre de artista, nombre de álbum, nombre de canción, lista de reproducción, etc. habilitará la búsqueda de canciones mediante el reconocimiento de voz.

## 9 Índice

### A

Acerca de la guía de ruta .....	6-16
Actualización automática del mapa .....	6-46
Almacenar el área a evitar .....	6-29
Almacenar la ubicación de domicilio .....	6-28
Almacenar ruta .....	6-29
Almacenar una ubicación/ruta .....	6-28
Android Auto .....	5-22
Apple CarPlay .....	5-18
Archivos de audio comprimidos (MP3/WMA/AAC) .....	3-8
Asistente de mensaje de texto a manos libres .....	4-7
Audio Bluetooth .....	3-14

### B

Barra de lanzamiento .....	2-10
Botones de control y pantalla de visualización táctil .....	2-2

### C

Calcular nuevamente la ruta .....	6-21
Cálculo de ruta .....	6-42
Cambiar el orden del destino y de los puntos de ruta .....	6-23
Cambiar la escala del mapa .....	6-9
Cómo ver la pantalla de comando de voz .....	7-3
Conectar un teléfono manos libres Bluetooth® .....	4-4
Configuración de conexiones .....	2-15

Configuración de información de tráfico .....	6-27
Configuración de la vista de mapa .....	6-10
Configuración de la voz del sistema .....	7-5
Configuración de mensaje de texto .....	4-11
Configuración de navegación .....	6-36
Configuración de NissanConnect Services .....	5-8, 5-17
Configuración de teléfono .....	4-11
Configuración del sistema .....	2-13
Cuidado y limpieza de CD/DVD/dispositivo de memoria USB .....	3-32

### D

Declaración legal .....	1-7
Dispositivos auxiliares (AUX) .....	3-30
Durante una llamada .....	4-5

### E

Editar la información guardada .....	6-30
Editar ruta .....	6-21
Eliminar elemento almacenado .....	6-34

### F

Funcionamiento de Siri .....	5-19
Funciones desactivadas durante la conducción .....	2-12

### G

Gráficos de edificios .....	6-7
Guardar una ubicación .....	6-28
Guía de ruta .....	6-16, 6-43

### I

Información de seguridad .....	1-3, 6-2
Inicio de sistema .....	2-10
Interrupción de aviso de voz .....	7-3

### L

Licencias .....	1-8
Llamada con un sólo accionamiento .....	7-3

### M

Mapa 2D .....	6-3, 6-5
Mapa 3D .....	6-7
Marcación rápida .....	4-14
Marcas comerciales .....	1-6
Menú de configuración .....	2-13
Menú de configuración de destino .....	6-13
Menú de información .....	5-2
Mover el mapa .....	6-9

### N

NissanConnect Services .....	5-8, 5-9
------------------------------	----------

## O

Opciones antes de iniciar la guía de ruta .....	6-15
Operaciones de audio .....	3-14

## P

Pantalla de control .....	2-8
Pantalla de cristal líquido .....	2-3
Pantalla de inicio .....	2-10
Pantalla de menú de mapa .....	6-13
Pantalla de navegación .....	6-2
Pantalla de visualización táctil .....	2-3
Precauciones en el funcionamiento del audio .....	3-2
Pronunciación de comandos de voz .....	7-2
Puerto de conexión USB (bus universal en serie) .....	2-9, 3-7

## R

Radio .....	3-2, 3-16
Realizar una llamada .....	4-4
Recibir una llamada .....	4-5
Reconocimiento de voz .....	7-2
Reproductor de disco compacto (CD) .....	3-3
Reproductor de disco versátil digital (DVD) .....	3-4

## S

Seleccionar un teléfono .....	4-4
Siri Eyes Free .....	5-31

## 9-2 Índice

Sistema telefónico de manos libres Bluetooth® .....	4-2
---	-----

## T

Teléfono .....	4-4
Tipos de mapa .....	6-3
Toma de entrada AUX (auxiliar) .....	2-9

## U

Ubicación actual de vehículo .....	6-39
------------------------------------	------

## V

Visualización de la información de tráfico .....	6-25
Visualización de modalidad de brújula .....	6-8
Visualizar la pantalla de navegación .....	6-2

## Y

Yandex.Auto .....	5-27
-------------------	------